

# SR2 A●●●●● / SR2 B●●●●●

1500 0425

- 1 - Retractable mounting feet / Pattes de fixations retractables / Einziehbare Befestigungslaschen / Patas de fijaciones retractables / Asole estraibili di fissaggio / Patilhas de fixação retrácteis
- 2 - Power supply terminals / Borniers à vis d'alimentation / Schraubklemmen für die Anschlussspannung / Terminales de tornillos de alimentación / Morsettiera di alimentazione / Terminais de parafusos alimentação
- 3 - LCD display / Afficheur LCD / LCD-Anzeige / Afficheur LCD / Pantalla LCD / Visualizzatore LCD / Visor LCD
- 4 - Input terminals / Borniers à vis des entrées / Schraubklemmen für die Eingänge / Terminales de tornillos de las entradas / Morsettiera a viti degli ingressi / Terminais de parafusos das entradas
- 5 - EEPROM cartridge or PC cable connection / Emplacement cartouche EEPROM ou câble de raccordement PC / Anschluß EEPROM-Speicher bzw. PC Anschlußkabel / Emplacemento del cartucho EEPROM o cable de conexión / Ubicazione cartuccia EEPROM o cavo di collegamento / Posição cartucho EEPROM ou cabo de ligação
- 6 - Navigation keys or Z pushbutton keys after configuration / Touches de navigations ou après configuration boutons poussoir Z / Navigationstasten bzw. nach Konfiguration Z-Drucktasten / Teclas de navegación o después de configuración, entradas manuales Z / Tasti di navigazione o dopo configurazione pulsanti Z / Teclas de navegação ou após configuração botões Z
- 7 - 35 mm DIN-rail mounting spring / Ressort de clipsage sur rail de 35 mm / Klemmfeder auf 35 mm Schiene / Resorte de clipsado en carril 35 mm / Molla di aggancio su barra metallica da 35 mm / Mola de engate sobre carril de 35 mm
- 8 - Output terminals / Borniers à vis des sorties / Schraubklemmen für die Ausgänge / Borne con tornillos de las salidas / Morsettiera a vite delle uscite / Caixa de terminais de parafusos das saídas

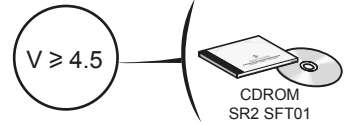

SR2MAN01EN  
SR2MAN01FR  
SR2MAN01DE  
SR2MAN01SP  
SR2MAN01IT  
SR2MAN01PO

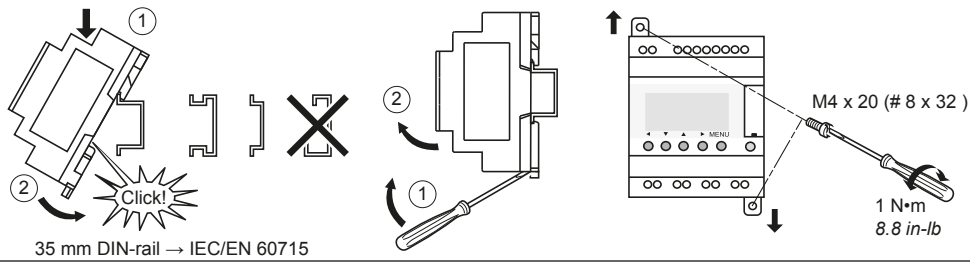
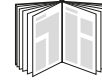

35 mm DIN-rail → IEC/EN 60715

- en** Electrical equipment should be installed, operated, serviced, and maintained only by qualified personnel. No responsibility is assumed by Schneider Electric for any consequences arising out of the use of this manual.
- fr** Les équipements électriques doivent être installés, exploités et entretenus par un personnel qualifié. Schneider Electric n'assume aucune responsabilité des conséquences éventuelles découlant de l'utilisation de cette documentation.
- es** Sólo el personal de servicio cualificado podrá instalar, utilizar, reparar y mantener el equipo eléctrico. Schneider Electric no asume las responsabilidades que pudieran surgir como consecuencia de la utilización de este manual.

**NOTE:** This document provides installation instructions only. Refer to User Manual #SR2MAN01EN for complete Zelio 2 set-up, operation and software instructions. Those responsible for the application, implementation or use of this product must ensure that the necessary design considerations have been incorporated into each application, completely adhering to applicable laws, performance and safety requirements, regulations, codes and standards. The customer is responsible for all consequences of the application.

**NOTE :** Ce document ne fournit que des instructions d'installation. Reportez-vous au Manuel Utilisateur #SR2MAN01FR pour des instructions concernant outre l'installation, le fonctionnement et la partie logicielle Zelio 2. Les responsables de l'application, de la mise en œuvre ou de l'utilisation de ce produit doivent s'assurer que les considérations nécessaires de conception ont été incorporées à chaque application, en parfaite adéquation aux lois, aux besoins de performance et de sécurité, la réglementation, aux normes et standards. Le client est responsable des conséquences de son application.





**NOTA:** Este documento solo contiene instrucciones para la instalación. Consulte el manual de instrucciones # SR2MAN01SP para obtener informaciones más allá de la instalación, del funcionamiento y del programa Zelio 2. Los responsables de la aplicación, implementación o uso de este producto deben asegurarse que las consideraciones de diseño necesarias han sido incorporadas en cada aplicación, completamente de acuerdo con las leyes, requerimientos de rendimiento y seguridad, regulaciones, códigos y modelos aplicables. El cliente esta responsable de la consecuencia de su aplicación.

⚠ DANGER	⚠ DANGER	⚠ PELIGRO
<p><b>HAZARD OF ELECTRIC SHOCK, EXPLOSION OR ARC FLASH</b> Turn power off before installing, removing, wiring or maintaining. <b>Failure to follow these instructions will result in death or serious injury.</b></p>	<p><b>RISQUE D'ELECTROCUTION, D'EXPLOSION OU D'ARC ELECTRIQUE</b> Coupez l'alimentation avant d'installer, de câbler ou d'effectuer une opération de maintenance. <b>Le non-respect de ces instructions entraînera la mort ou des blessures graves.</b></p>	<p><b>RIESGO DE ELECTROCUCION, DE EXPLOSION O DE ARCO</b> Desconecte la alimentación antes de realizar los procesos de instalación, cableado, o mantenimiento. <b>Si no se respetan estas instrucciones, se producirán graves daños corporales o la muerte.</b></p>
⚠ WARNING	⚠ AVERTISSEMENT	⚠ ADVERTENCIA
<p><b>HAZARD OF ELECTRIC SHOCK OR BURNS</b> - Do not open the product. - Not internal user serviceable parts. - Product must be returned to the factory for any repairs. <b>Failure to follow these instructions can result in death or serious injury.</b></p>	<p><b>RISQUE DE CHOC ELECTRIQUE OU DE BRULURE</b> - Ne pas ouvrir le produit. - Aucun composant interne n'est remplaçable par l'utilisateur. - Le produit doit être retourné à l'usine pour toutes réparations. <b>Le non-respect de ces instructions peut provoquer la mort, des blessures graves ou des dommages matériels.</b></p>	<p><b>PELIGRO DE DESCARGA ELÉCTRICA O QUEMADURAS</b> - No abra el producto. - El usuario no debe manipular ninguna pieza del interior del producto. - El módem debe devolverse a la fábrica en caso de que éste deba repararse. <b>Si no se respetan estas instrucciones pueden producirse graves lesiones, daños materiales o incluso la muerte.</b></p>
⚠ WARNING	⚠ AVERTISSEMENT	⚠ ADVERTENCIA
<p><b>LOSS OF CONTROL</b> - The designer of any control scheme must consider the potential failure modes of control paths and, for certain critical functions, provide a means to achieve a safe state during and after a path failure. Examples of critical control functions are emergency stop and overtravel stop. - Separate or redundant control paths must be provided for critical control functions. - System control paths may include communication links. Consideration must be given to the implications of unanticipated transmission delays or failures of the link.<sup>1</sup> - Each implementation of a SR2 A●●●●● / SR2 B●●●●● product must be individually and thoroughly tested for proper operation before being placed into service. <b>Failure to follow these instructions can result in death or serious injury or equipment damage.</b></p>	<p><b>PERTE DE CONTROL</b> - Le concepteur de tout système de contrôle doit tenir compte des modes de défaillance potentielle des chemins de contrôle et, pour certaines fonctions de transmission essentielles, prévoir un moyen d'atteindre un état sécurisé durant et après la défaillance d'un chemin. L'arrêt d'urgence et l'arrêt en cas de sur-course constituent des exemples de fonctions de contrôle essentielles. - Des chemins de contrôle distincts ou redondants doivent être prévus pour les fonctions de contrôle essentielles. - Les chemins de contrôle du système peuvent inclure des liaisons de communication. Il est nécessaire de tenir compte des conséquences des retards ou fallos de transmission inattendus ou des défaillances d'une liaison.<sup>1</sup> - Chaque mise en œuvre d'un produit SR2 A●●●●● / SR2 B●●●●● doit être testée individuellement et de manière approfondie afin de vérifier son fonctionnement avant sa mise en service. <b>Le non-respect de ces instructions peut provoquer la mort, des blessures graves ou des dommages matériels.</b></p>	<p><b>PÉRDIDA DE CONTROL</b> - El diseñador de un esquema de control debe tener en cuenta los modos de fallo potenciales de las rutas de control y, para determinadas funciones de control críticas, debe proporcionar el modo de alcanzar un estado seguro durante y después de un fallo en la ruta. Funciones de control críticas son, por ejemplo, una parada de urgencia y una parada por sobrecarrera. - Deben proporcionarse rutas de control independientes o redundantes para las funciones de control críticas. - Las rutas de control de sistema pueden incluir conexiones de comunicación. Deben tenerse en cuenta las implicaciones de retrasos o fallos de transmisión imprevistos de las conexiones.<sup>1</sup> - Toda implantación del producto SR2 A●●●●● / SR2 B●●●●● debe probarse de forma individual y exhaustiva para su correcto funcionamiento antes de ponerse en servicio. <b>Si no se respetan estas instrucciones pueden producirse graves lesiones, daños materiales o incluso la muerte.</b></p>



<sup>1</sup> For additional information, refer to NEMA ICS 1.1 (latest edition), "Safety Guidelines for the Application, Installation, and Maintenance of Solid State Control"

<sup>1</sup> Pour plus d'informations, reportez-vous à la directive NEMA ICS 1.1 (dernière édition), intitulée « Safety Guidelines for the Application, Installation, and Maintenance of Solid State Control »

<sup>1</sup> Para obtener información adicional, consulte NEMA ICS 1.1 (última edición), "Safety Guidelines for the Application, Installation, and Maintenance of Solid State Control"

mm in.					
mm <sup>2</sup>	0.25...2.5	0.25...0.75	0.2...2.5	0.2...2.5	0.2...1.5
AWG	24...14	24...18	25...14	25...14	25...16

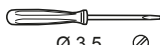
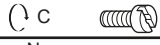
		
Ø 3,5 (0.14 in)	C	Nom in-lb
		0,5 4.5



≡ 12 V

≡ 24 V

~ 24 V

~ 100...240 V

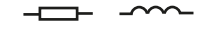

8 / 5 A 2 A

8 / 5 A 2 A

8 / 5 A 2 A

8 / 5 A 3 A

Installation conditions / Conditions d'installation / Condiciones de instalación

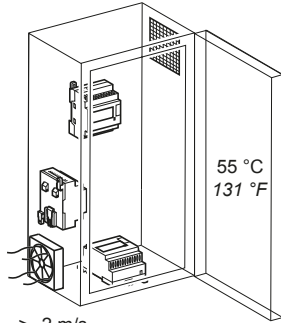

Power factor (CSA Certification) 25 %  
Facteur de marche (Certification CSA) 25 %  
Factor de marcha (Certificación CSA) 25 %

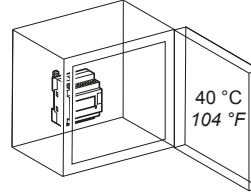

en Service conditions

Operating temperature	- 20...+ 55 °C (- 4 °F...+ 131 °F)
Storage temperature	- 40...+ 70 °C (- 40 °F...+ 158 °F)
Relative Humidity	Level RH1, 30...95 % (non-condensing)
Pollution Degree	2 (IEC/EN 61131-2)
Degree of Protection	IP 20 (IEC 60529)
Altitude	Operations: 0...2000 m (0...6562 ft) Transport: 0...3048 m (0...10000 ft)
Vibration resistance (IEC 60068-2-6)	Mounting on rail or panel 5...9 Hz, amplitude: 3,5 mm (0.14 in) 9...150 Hz, acceleration: 1 g 10 cycles/axis, 1 octave/minute
Shock resistance (IEC 60068-2-27)	147 m/sec <sup>2</sup> (15 g), 11 ms duration, 3 shocks per axis.
Enclosure material	UL94V0
Standard applicable/operating conditions	IEC/EN 61131-2

fr Conditions de fonctionnement

Température de fonctionnement	- 20...+ 55 °C
Température de stockage	- 40...+ 70 °C
Humidité relative	Niveau RH1, 30...95 % (sans-condensation)
Degré de pollution	2 (IEC/EN 61131-2)
Degré de protection	IP 20 (IEC 60529)
Altitude	Fonctionnement : 0...2000 m Transport : 0...3048 m
Tenue aux vibrations (IEC 60068-2-6)	En montage sur rail et panneau : 5...9 Hz, amplitude : 3,5 mm, 9...150 Hz, accélération : 1 g 10 cycles/axe, 1 octave/minute
Tenue aux chocs (IEC 60068-2-27)	147 m/sec <sup>2</sup> (15 g), durée 11 msec, 3 chocs par axe sur les trois axes
Matière boîtier	UL94V0
Normes applicable/conditions de fonctionnement	IEC/EN 61131-2

es Condiciones de funcionamiento

Temperatura de funcionamiento	- 20...+ 55 °C
Temperatura de almacenamiento	- 40...+ 70 °C
Humedad relativa	Nivel RH1, del 30...95 % (no condensante)
Grado de contaminación	2 (IEC/EN 61131-2)
Grado de protección	IP 20 (IEC 60529)
Altitud	Utilización : 0...2000 m Transporte : 0...3048 m
Resistencia a las vibraciones (IEC 60068-2-6)	En montaje en carril y panel 5...9 Hz, amplitud: 3.5 mm 9...150 Hz, aceleración: 1 g 10 ciclos/eje, 1 octava/minuto
Resistencia mecánica a los golpes (IEC 60068-2-27)	147 m/sec <sup>2</sup> (15 g), duración 11 msec, 3 golpes por eje.
Material caja	UL94V0
Norma de aplicación/condiciones de funcionamiento	IEC/EN 61131-2

▲ WARNING

UNINTENDED EQUIPMENT OPERATION

- This product is not intended for use in safety critical machine functions. Where personnel and or equipment hazard exist, use appropriate hard-wired safety interlocks.  
- Do not disassemble, repair or modify the controllers.  
- This controller is designed for use within an enclosure according to specifications described in these instructions in the paragraph on installation conditions.  
- Install the controllers in the operating environment conditions described below.  
**Failure to follow these instructions can result in death or serious injury or equipment damage.**

▲ AVERTISSEMENT

OPERATION D'EQUIPEMENT NON INTENTIONNELLE

- Ce produit ne doit pas être utilisé dans des fonctions critiques de machine de sûreté. Là où il existe des risques pour le personnel et/ou le matériel, utilisez les contacts de sécurité câblés appropriés.  
- Veuillez ne pas démonter, réparer, ni modifier le contrôleur.  
- Ce contrôleur logique doit être utilisé dans une enceinte fermée, selon les spécifications décrites dans cette notice, au paragraphe Conditions d'installation.  
- Installez les contrôleurs dans un environnement de fonctionnement normal, comme indiqué.  
**Le non-respect de ces instructions peut provoquer la mort, des blessures graves ou des dommages matériels.**

▲ ADVERTENCIA

OPERACION DEL EQUIPO INVOLUNTARIA

- Este producto no está diseñado para un uso en funciones críticas de una máquina de seguridad. Donde existan riesgos para el personal o el equipamiento, use cierres de seguridad cableados adaptados.  
- No desmonte, repare ni modifique los productos.  
- Este producto está diseñado para un uso en un recinto cerrado, según las especificaciones que se describen en estas instrucciones, al apartado Condiciones de Instalación.  
- Instale los productos en las condiciones de entorno de funcionamiento descritas.  
**Si no se respetan estas instrucciones pueden producirse graves lesiones, daños materiales o incluso la muerte.**

▲ WARNING

EXPLOSION HAZARD

- According to CSA C22.2 No 213: This equipment is suitable for use in class I, division 2, groups A, B, C and D or non-hazardous locations only.  
- Confirm that the product power supply voltage and its tolerances are compatible with those of the network.  
- Do not disconnect equipment unless power has been switched off or the area is known to be non-hazardous.  
**Failure to follow these instructions can result in death or serious injury or equipment damage.**

▲ AVERTISSEMENT

RISQUE D'EXPLOSION

- Selon CSA C22.2 No 213: cet équipement est acceptable pour utilisation dans les endroits dangereux de classe I, division 2, groupes A, B, C et D ou non classifiés seulement. Le remplacement des composants peut affecter l'utilisation en classe I, division 2.  
- Assurez-vous que la tension d'alimentation du produit, avec ses tolérances, est compatible avec celles du réseau.  
- Assurez-vous que l'alimentation est coupée ou que la zone ne présente aucun danger avant de connecter l'équipement.  
**Le non-respect de ces instructions peut provoquer la mort, des blessures graves ou des dommages matériels.**

▲ ADVERTENCIA

RIESGO DE EXPLOSION

- Según CSA C22.2 No 213: Este aparato está preparado para trabajar dentro de ambientes peligrosos de clase I, División 2, grupos A, B, C, y D o únicamente en lugares no peligrosos. Reemplazar componentes puede perjudicar la adecuación para la clase I, división 2.  
- Asegúrese de que la tensión de alimentación del producto y sus tolerancias son compatibles con las de la red eléctrica.  
- No conecte el equipo a menos que se haya eliminado la alimentación o que la zona no sea peligrosa.  
**Si no se respetan estas instrucciones pueden producirse graves lesiones, daños materiales o incluso la muerte.**

# SR2 A●●●●● / SR2 B●●●●●

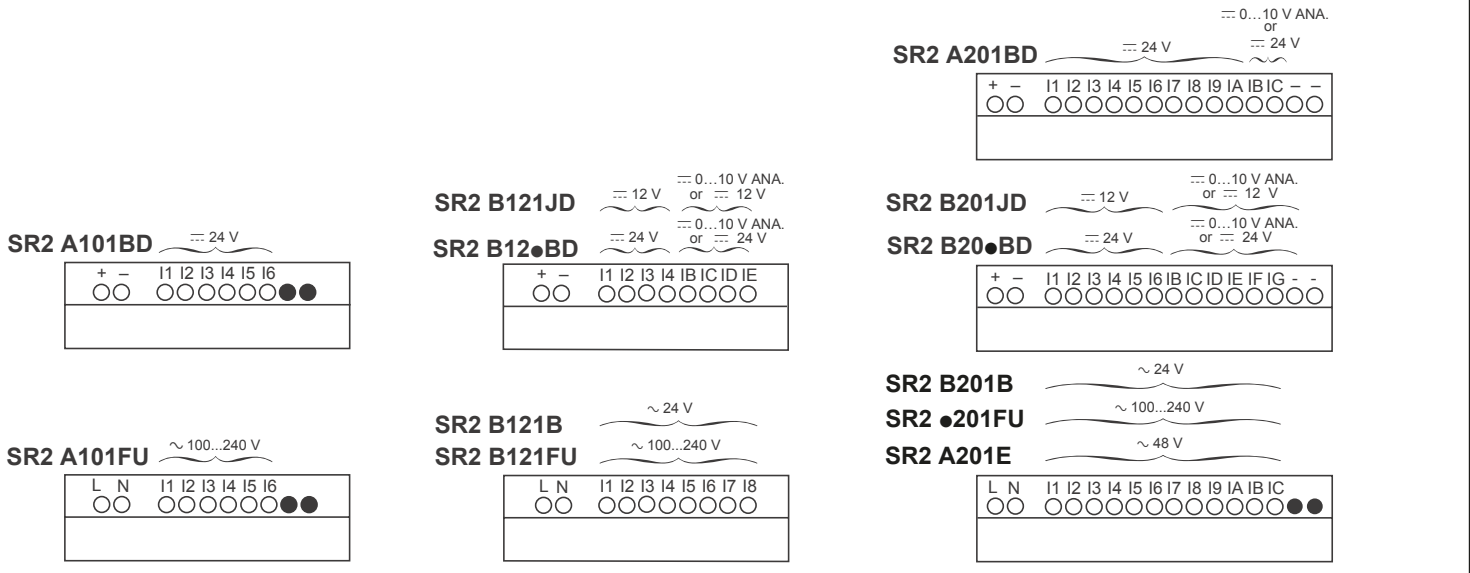

**Note :**  
 Do not activate the product's inputs independently of its power supply / Ne pas activer les entrées du produit indépendamment de son alimentation  
 Schalten Sie die Eingänge des Produkts nicht unabhängig von der Spannungsversorgung ein. / No active las entradas del producto independientemente de su alimentación  
 Não ativar as entradas do produto independentemente da respectiva alimentação

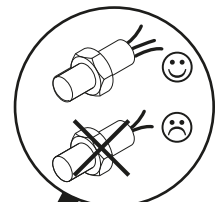
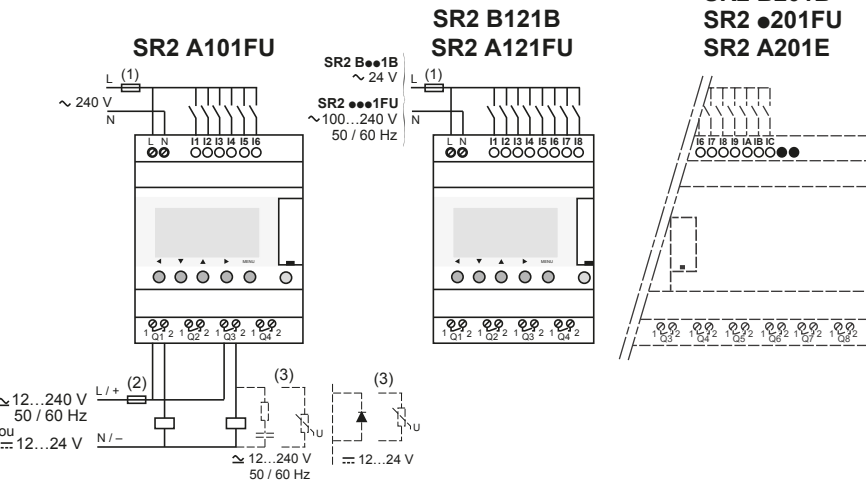
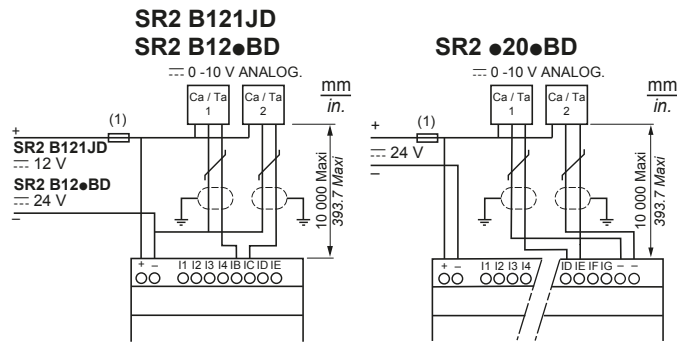
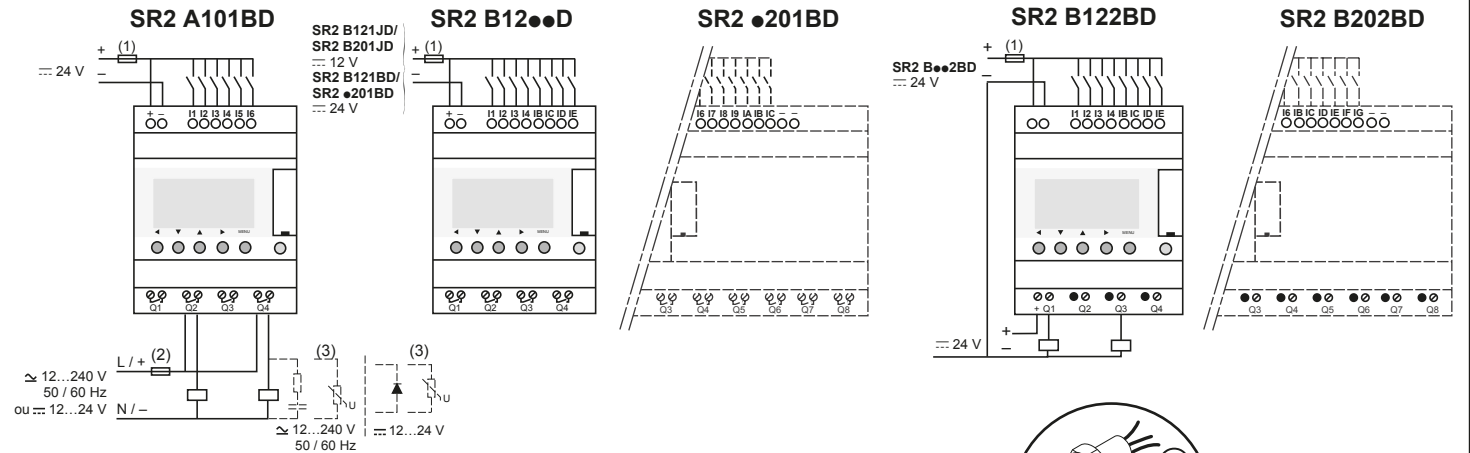

- (1) 1 A quick-blowing fuse, circuit-breaker or circuit protector (US) / Fusible ultra rapide 1 A ou coupe circuit / Ultraschnellsicherung 1 A oder Geräteschutzsicherung / Fusible ultra rápido 1 A o interruptor de circuito / Fusibile ultra rapido 1 A o interruttore.
- (2) Fuse, circuit-breaker or circuit protector (US) / Fusible ou coupe circuit / Ultraschnellsicherung oder Geräteschutzsicherung / Fusible o interruptor / Fusibile o interruttore.
- (3) Inductive load / Charge inductive / induktive Last / Carga inductiva / Carico induttivo.

Transfer / Transfert / Datenübertragung / Transferencia / Trasferimento / Transferência

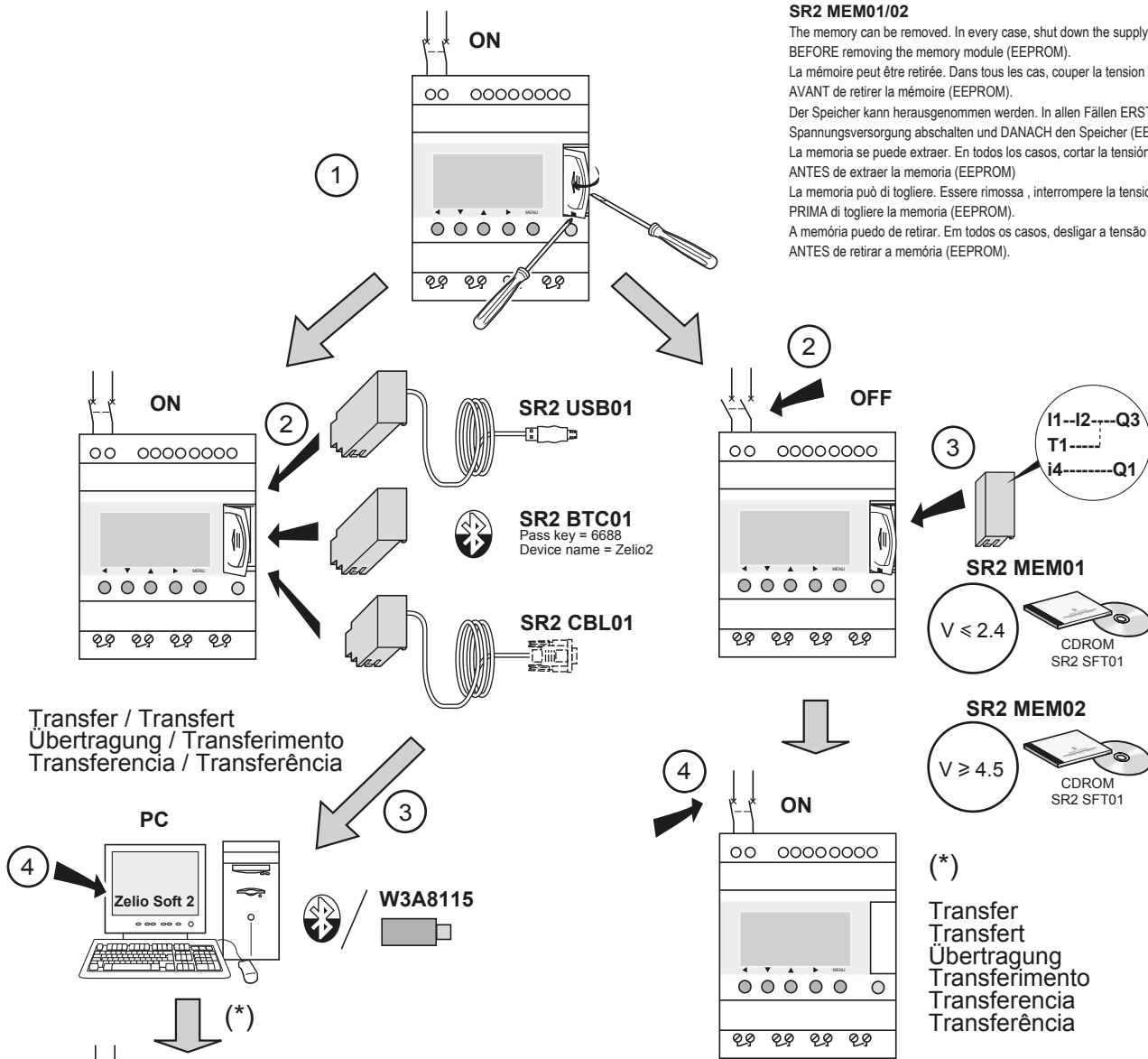

**SR2 MEM01/02**  
 The memory can be removed. In every case, shut down the supply voltage BEFORE removing the memory module (EEPROM).  
 La mémoire peut être retirée. Dans tous les cas, couper la tension d'alimentation AVANT de retirer la mémoire (EEPROM).  
 Der Speicher kann herausgenommen werden. In allen Fällen ERST die Spannungsversorgung abschalten und DANACH den Speicher (EEPROM) herausnehmen.  
 La memoria se puede extraer. En todos los casos, cortar la tensión de alimentación ANTES de extraer la memoria (EEPROM).  
 La memoria può di togliere. Essere rimossa , interrompere la tensione di alimentazione PRIMA di togliere la memoria (EEPROM).  
 A memória puede de retirar. Em todos os casos, desligar a tensão de alimentação ANTES de retirar a memória (EEPROM).

Transfer / Transfert  
 Übertragung / Transferimento  
 Transferencia / Transferência

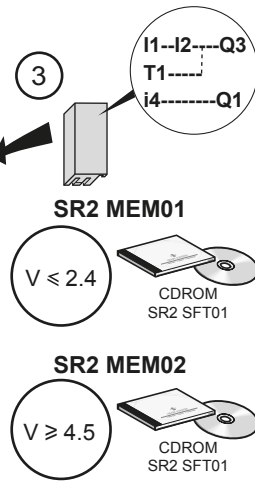

(\*)  
 Transfer  
 Transfert  
 Übertragung  
 Transferimento  
 Transferencia  
 Transferência

- (\*)
- en The time of memory transfer is ≤ 40 s. Wait for the transfer to end. Display: >>> MEMORY (or MODULE) then TRANSFER. OK when it is complete.
  - fr La durée du transfert mémoire est ≤ 40 s. Attendre que le transfert se termine. Affichage de : >>> MEMOIRE (ou MODULE) puis de TRANSFER. OK lorsqu'il est terminé.
  - de Dauer der Speicherübertragung ≤ 40 s. Warten Sie, bis der Übertragungsvorgang abgeschlossen ist. Anzeige von: >>> SPEICHER (oder MODUL) und dann von ÜBERTRAGUNG. OK, wenn er abgeschlossen ist.
  - es El tiempo de transferencia de memoria es ≤ 40 s Esperar a que termine la transferencia. Se visualiza: >>> MEMORIA (o MODULO) y, a continuación, TRANSFERENCIA. ACEPTAR para terminar.
  - it Il tempo di trasferimento memoria è ≤ 40 s Attendere che il trasferimento sia terminato. Viene visualizzato: >>> MEMORIA (o MODULO) e quindi TRASFERISCI. OK quando il trasferimento è finito.
  - pt O tempo de transferência da memória é ≤ 40 s. Aguarde até a transferência terminar. Aparece : >>> MEMÓRIA (ou MÓDULO) seguido de TRANSFER. OK quando terminar.

▲ WARNING	▲ AVERTISSEMENT	▲ ADVERTENCIA
<p><b>LOSS OF DATA</b>                  Use only the special SR2 CBL01, SR2 USB01, or SR2 BTC01 cable.                  Failure to follow these instructions can result in death or serious injury or equipment damage.</p>	<p><b>PERTE DE DONNEES</b>                  Utiliser uniquement le câble spécifique SR2 CBL01 ou SR2 USB01 ou SR2 BTC01.                  Le non-respect de ces instructions peut provoquer la mort, des blessures graves ou des dommages matériels.</p>	<p><b>PÉRDIDA DE DATOS</b>                  Utilizar únicamente el cable específico SR2 CBL01 o SR2 USB01 o SR2 BTC01                  Si no se respetan estas instrucciones pueden producirse graves lesiones, daños materiales o incluso la muerte.</p>

部件名称 (Parts)	有害物质					
	铅 (Pb)	汞 (Hg)	镉 (Cd)	六价铬 (Cr6+)	多溴联苯 (PBB)	多溴二苯醚 (PBDE)
电子线路板 (Electronic board)	X	O	O	O	O	O

本表格根据SJ/T 11364的规定编制。This table is established under the SJ/T 11364 standard.  
 O : 表示该有害物质在该部件所有均质材料中的含量均在 GB/T 26572 规定的限量要求以下。  
 X : 表示该有害物质至少在该部件的某一均质材料中的含量超出 GB/T 26572 规定的限量要求。  
 本表显示了，在销售之日所售产品中，施耐德电气供应链的电子产品信息可能含有的有毒有害物质或元素。  
 注意：所售产品可能会也可能不会含有表中所示的所有部件。