

# TM100●●●RN / TM200●●●

(\*) Type T fuse / T 型熔断器 / Плавкий предохранитель типа Т.

(1) The V0+, V1+ and V2+ terminals are **not** connected internally / V0+, V1+ 和 V2+ 端子在内部未相互连接  
Для клемм V0+, V1+ и V2+ внутреннее подключение не выполняется.

(2) The V0-, V1- and V2- terminals are **not** connected internally / V0-, V1- 和 V2- 端子在内部未相互连接  
Для клемм V0-, V1- и V2- внутреннее подключение не выполняется.

## Communication ports / 通信端口 / Порты связи

### USB mini B

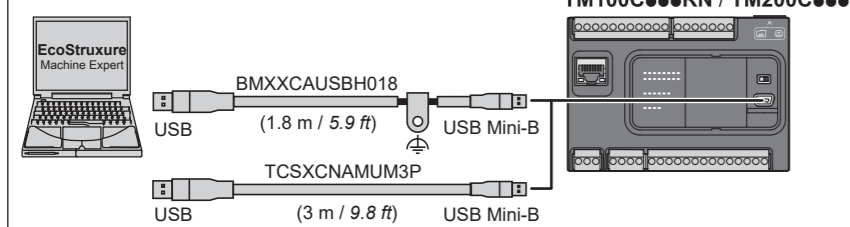

### Ethernet / 以太网

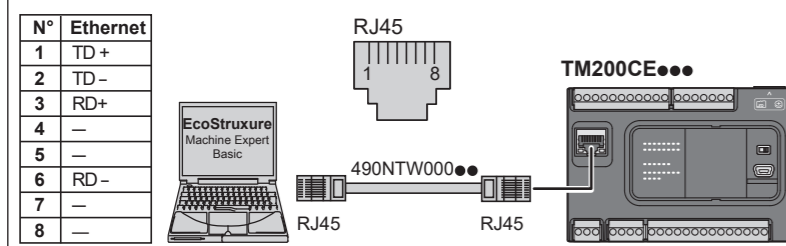

### Serial line / 串行线路 / Последовательная линия

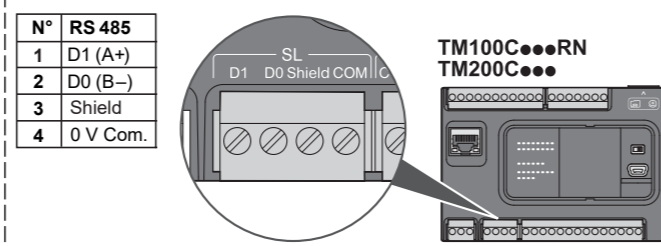

## ⚠ WARNING / 警告 / ПРЕДУПРЕЖДЕНИЕ

### UNINTENDED EQUIPMENT OPERATION

Do not connect wires to unused terminals and/or terminals indicated as "No Connection (N.C.)."

Failure to follow these instructions can result in death, serious injury, or equipment damage.

### 意外的设备操作

请勿将电线连接到不使用的终端和/或标记为“无连接 (N.C.)”的终端上。

不遵循上述说明可能导致人员伤亡或设备损坏。

### Непредвиденная эксплуатация оборудования

Не подключайте провода к терминалам, которые не используются, и/или к терминалам, помеченным как «Нет соединения (N.C.)».

Несоблюдение вышеуказанных инструкций может привести к человеческим жертвам или повреждению оборудования.

### Micro SD card / Micro SD卡 / Карта Micro SD

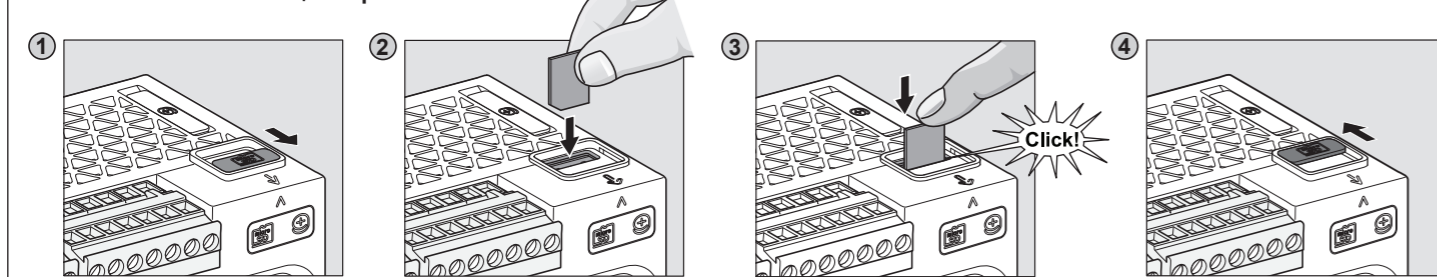

### TMARBAT1 Battery installation / TMARBAT1 电池安装 / Установка батареи TMARBAT1

TM200 only / 仅适用于TM200 / Только TM200

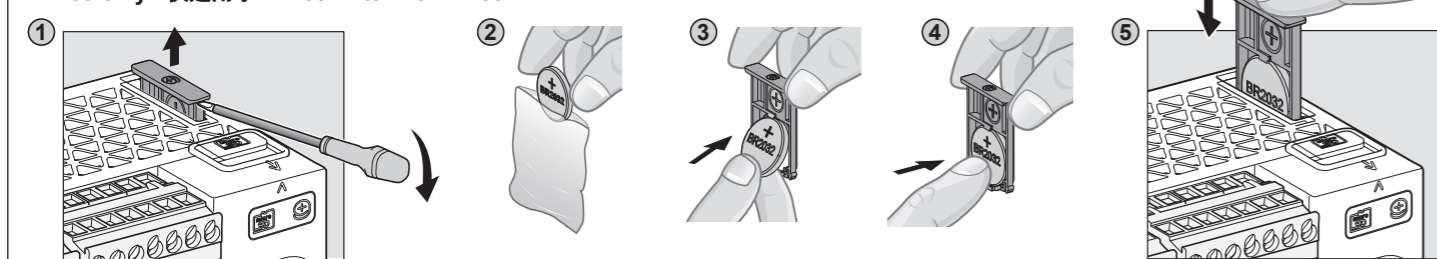

## ⚠ DANGER / 危险 / ОПАСНОСТЬ

### EXPLOSION, FIRE, OR CHEMICAL BURNS

- Replace battery only with identical Schneider Electric reference TMARBAT1 battery.
- Follow all battery manufacturer's instructions.
- Remove all replaceable batteries before discarding unit.
- Recycle or properly dispose of used batteries.
- Protect battery from any potential short circuit.
- Do not recharge, disassemble, heat above 85 °C (185 °F), or incinerate.
- Use your hands or insulated tools to remove or replace the battery.
- Maintain proper polarity when inserting and connecting a new battery.

Failure to follow these instructions will result in death or serious injury.

### 存在爆炸、火灾或化学灼伤危险

- 仅用施耐德电气TMARBAT1电池进行更换。
- 请遵循电池生产商的所有使用说明。
- 丢弃设备之前，请卸除所有可更换的电池。
- 请循环利用或妥善处理用过的电池。
- 防止电池发生任何可能的短路。
- 请勿再充电、拆卸、加热至 85 °C (185 °F) 以上或焚烧电池。
- 请务必用手或绝缘工具卸除或更换电池。
- 在插入和连接新电池时，请注意极性的正确放置。

不遵循上述说明将导致人员伤亡。

### Наличие опасности взрыва, пожара или химического ожога

- Замена производится только с батарей TMARBAT1 Schneider Electric.
- Следуйте всем инструкциям по использованию производителя батарей.
- Снимите все сменные батареи перед выбросом оборудования.
- Рециркулируйте или утилизируйте использованные батареи надлежащим образом.
- Предотвращайте любое возможное короткое замыкание в батарее.
- Не перезаряжайте, снимайте, нагревайте до более чем 85 °C (185 °F) и сжигайте батарею.
- Необходимо снять или заменить батарею вручную или изоляционными инструментами.
- При вставке и подключении новой батареи обратите внимание на правильное размещение полярности.

Несоблюдение вышеуказанных инструкций приведет к человеческим жертвам.



NVE8660803

# TM100●●●RN / TM200●●●

## ⚠ DANGER / 危险 / ОПАСНОСТЬ

### HAZARD OF ELECTRIC SHOCK, EXPLOSION OR ARC FLASH

- Disconnect all power from all equipment including connected devices, prior to removing any covers or doors, or installing or removing any accessories, hardware, cables, or wires except under the specific conditions specified in the appropriate hardware guide for this equipment.
- Always use a properly rated voltage sensing device to confirm the power is off where and when indicated.
- Replace and secure all covers, accessories, hardware, cables, and wires and confirm that a proper ground connection exists before applying power to the unit.
- Use only the specified voltage when operating this equipment and any associated products.

Failure to follow these instructions will result in death or serious injury.

### 存在电击、爆炸或电弧闪烁危险

- 在卸除任何护盖、或安装或卸除任何附件、硬件、电缆或导线之前、先断开所有设备的电源连接（包括已连接设备）、此设备的相应硬件指南中另有指定的特定情况除外。
- 在有需要的地方和时候、务必使用具有合适额定电压的设备来检测是否断电。
- 更换并紧固所有护盖、附件、硬件、电缆与电线、并确认接地连接正确后再对设备通电。
- 在操作本设备及相关产品时、必须使用指定电压。

不遵循上述说明将导致人员伤亡。

### ОПАСНОСТЬ ПОРАЖЕНИЯ ЭЛЕКТРИЧЕСКИМ ТОКОМ, ВЗРЫВА ИЛИ ВСПЫШКИ ДУГИ

- Полностью отключите электропитание от всего оборудования, в том числе подключенных устройств, до снятия любых крышек или дверей или до установки или демонтажа любых вспомогательных устройств, аппаратуры, кабелей или проводов, за исключением особых ситуаций, указанных в руководстве по аппаратной части данного оборудования.
- В указанных местах и условиях обязательно используйте обладающий соответствующими характеристиками датчик напряжения для проверки отключения электропитания.
- Установите на место и закрепите все крышки, вспомогательные устройства, аппаратуру, кабели и провода и до подачи электропитания на блок удостоверьтесь в наличии надлежащего заземляющего соединения.
- Для электропитания данного оборудования и любых связанных с ним изделий используйте источники электропитания подходящего напряжения.

Несоблюдение этих инструкций приведет к смертельному исходу или серьезной травме.

## ⚠ DANGER / 危险 / ОПАСНОСТЬ

### POTENTIAL FOR EXPLOSION

- Only use this equipment in non-hazardous locations, or in locations that comply with Class I, Division 2, Groups A, B, C and D.
- Do not substitute components which would impair compliance to Class I Division 2.
- Do not connect or disconnect equipment unless power has been removed or the area is known to be non-hazardous.

Failure to follow these instructions will result in death or serious injury.

### 可能存在爆炸危险

- 只能在安全地点或符合 I 级 2 区，组 A、B、C 和 D 的地点使用本设备。
- 请勿替换组件，这可能会违反 I 级 2 区的相关规定。
- 除非已按下电源或确定所在位置无危险，否则请勿连接设备或断开设备的连接。

不遵循上述说明将导致人员伤亡。

### ОПАСНОСТЬ ВЗРЫВА

- Использование данного оборудования допускается только на безопасных объектах или на объектах, отвечающих требованиям класса I, раздела 2, групп A, B, C и D.
- Запрещается замена компонентами, нарушающими соответствие требованиям класса I, раздела 2.
- Разрешается подключение и отсоединение оборудования только при снятом питании, а также в случае, если оно выполняется в зоне, характеризующейся как безопасная.

Несоблюдение этих инструкций приведет к смертельному исходу или серьезной травме.

Electrical equipment should be installed, operated, serviced, and maintained only by qualified personnel. No responsibility is assumed by Schneider Electric for any consequences arising out of the use of this material. 电气设备的安装、操作、维修和维护工作仅限于合格人员执行。Schneider Electric 不承担由于使用本资料所引起的任何后果。专业人员是指掌握与电气设备的制造和操作及其安装相关的技能和知识的人员，他们经过安全培训能够发现和避免相关的危险。

Установка, эксплуатация, ремонт и обслуживание электрического оборудования может выполняться только квалифицированными электриками. Компания Schneider Electric не несет никакой ответственности за какие-либо последствия эксплуатации этого оборудования.

© 2016 Schneider Electric. "All Rights Reserved."

TM100C	TM200C	Ethernet	Serial Ports	Digital Inputs	Digital Output	Power Supply
TM100C16RN		No	1 Serial Line (SL1:RS485)	3 regular inputs(1)/ 4 fast inputs(FC) (2) 2 high-speed inputs for HSC (3)	7 relay outputs	100...240 Vac
	TM200C16R			1 regular input(1) 4 fast inputs(FC) (2)	Sink outputs	24 Vdc
	TM200C16U			4 high-speed inputs for HSC (4)	Source outputs	
TM100C24RN		No	1 Serial Line (SL1:RS485)	8 regular inputs(1) / 4 fast inputs (FC) (2) 2 high-speed inputs for HSC (3)	10 relay outputs	100...240 Vac
	TM200C24R	Yes		6 regular input (1) 4 fast inputs(FC) (2)	Sink outputs	24 Vdc
	TM200C24U	No		4 high-speed inputs for HSC (4)	Source outputs	
	TM200C24T	No				
	TM200CE24T	Yes				
TM100C32RN		No	1 Serial Line (SL1:RS485)	14 regular inputs (1)/ 4 fast inputs(FC) (2) 2 high-speed inputs for HSC (3)	12 relay outputs	100...240 Vac
	TM200C32R	Yes		12 regular input (1) 4 fast inputs (FC) (2)	Sink outputs	24 Vdc
	TM200C32U	No		4 high-speed inputs for HSC (4)	Source outputs	
	TM200C32T	No				
TM100C40RN		No	1 Serial Line (SL1:RS485)	18 regular inputs (1)/ 4 fast inputs(FC) (2) 2 high-speed inputs for HSC (3)	16 relay outputs	100...240 Vac
	TM200C40R	Yes		16 regular input (1) 4 fast inputs (FC) (2)	Sink outputs	24 Vdc
	TM200C40U	No		4 high-speed inputs for HSC (4)	Source outputs	
	TM200C40T	No				
	TM200CE40T	Yes				
	TM200C60R	No	1 Serial Line (SL1:RS485)	28 regular input (1) 4 fast inputs (FC) (2)		100...240 Vac
	TM200CE60R	Yes		4 high-speed inputs for HSC (4)		

### Note:

- The regular inputs have a maximum frequency of 5 kHz. / 常规输入的最大频率为 5 kHz. / Обычные входы имеют максимальную частоту 5 кГц.
- The fast inputs have a maximum frequency of 5 kHz. They can be used either as regular inputs or as fast inputs for counting or event functions. / 快速输入的最大频率为 5 kHz. 他们可以用来作为普通输入或快速输入计数或事件功能。 / Быстрые входы имеют максимальную частоту 5 кГц. Их можно использовать в качестве обычных входов или в качестве быстрых входов для подсчета или функций событий.
- The high-speed inputs have a maximum frequency of 60 kHz. / 高速输入的最大频率为 60 kHz. / Высокоскоростные входы имеют максимальную частоту 60 кГц.

# TM100●●●RN / TM200●●●

(4) The high-speed inputs have a maximum frequency of 100 kHz. / 高速输入的最大频率为100 kHz. / Высокоскоростные входы имеют максимальную частоту 100 кГц.  
 (5) The fast transistor outputs can be used either as regular transistor outputs, or for PLS/PWM/PTO functions.  
 快速晶体管输出可以用来作为普通晶体管输出或PLS/PWM/PTO功能。  
 Быстрые транзисторные выходы можно использовать в качестве обычных транзисторных выходов или для функций PLS/PWM/PTO.

## TM100●●●RN / TM200●●●

Description depending on logic controller reference / 参照控制器的型号 / Описание с учетом справочного номера логического контроллера

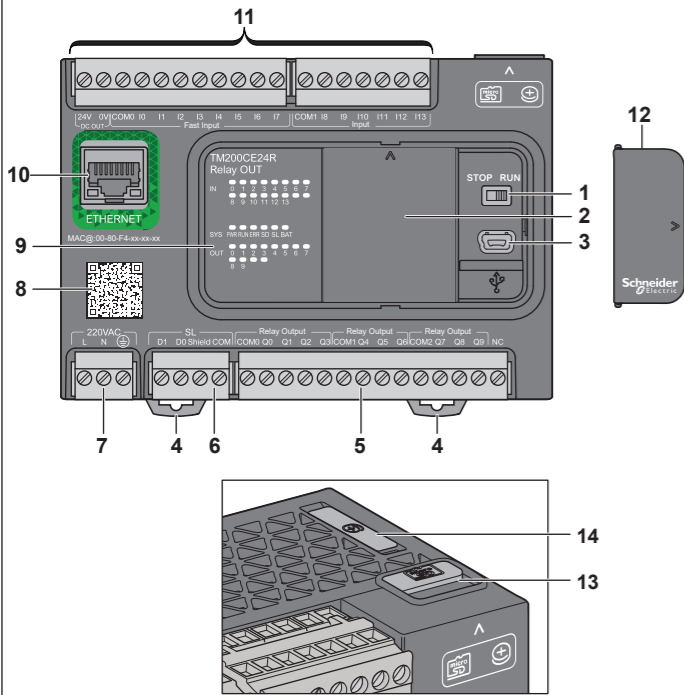

- |  |   |
|--|---|
| <p><b>en</b></p> <ol style="list-style-type: none"> <li>1 - Run/Stop switch</li> <li>2 - Cartridge slot of TM200</li> <li>3 - USB mini B programming port</li> <li>4 - Clip-on lock for 35-mm (1.38 in.) top hat section rail (DIN rail)</li> <li>5 - Removable outputs terminal blocks</li> <li>6 - Removable serial Line terminal blocks</li> <li>7 - Removable power supply terminal blocks</li> <li>8 - QR Code</li> <li>9 - Status LEDs</li> <li>10 - Ethernet port of TM200CE●●●</li> <li>11 - Removable inputs terminal blocks</li> <li>12 - Protective cover</li> <li>13 - Micro SD card slot</li> <li>14 - Battery holder of TM200</li> </ol> | <p><b>zh</b></p> <ol style="list-style-type: none"> <li>1 - 运行/停止开关</li> <li>2 - TM200的扩展板槽</li> <li>3 - USB mini B 编程口</li> <li>4 - 35-毫米 (1.38 英寸) 顶帽截面导轨 (DIN 导轨) 的钩锁</li> <li>5 - 可插拔输出端子排</li> <li>6 - 可插拔串行通讯口端子排</li> <li>7 - 可插拔供电端子排</li> <li>8 - 二维码</li> <li>9 - 状态显示灯</li> <li>10 - TM200CE●●●的以太网口</li> <li>11 - 可插拔输入端子排</li> <li>12 - 防护盖</li> <li>13 - Micro SD 存储卡槽</li> <li>14 - TM200的时钟电池槽</li> </ol> |
|--|---|

- |   |
|---|
| <p><b>ru</b></p> <ol style="list-style-type: none"> <li>1 - Тумблер пуска/останова</li> <li>2 - Слот картриджа TM200</li> <li>3 - Программирующий порт USB мини-B</li> <li>4 - Пристегивающийся фиксатор для 35-мм (1,38 дюйма) рейки таврового профиля (DIN-рейки)</li> <li>5 - Съемные клеммные блоки выходов</li> <li>6 - Съемный клеммный блок последовательной линии</li> <li>7 - Съемный клеммный блок электропитания</li> <li>8 - QR-код</li> <li>9 - Светодиоды состояния</li> <li>10 - Порт Ethernet TM200CE●●●</li> <li>11 - Съемные клеммные блоки входов</li> <li>12 - Защитная крышка</li> <li>13 - Слот для карты Micro SD</li> <li>14 - Держатель батареи TM200</li> </ol> |
|---|

## ⚠ WARNING / 警告 / ПРЕДУПРЕЖДЕНИЕ

### UNINTENDED EQUIPMENT OPERATION

- Use appropriate safety interlocks where personnel and/or equipment hazards exist.
- Install and operate this equipment in an enclosure appropriately rated for its intended environment.
- Power line and output circuits must be wired and fused in compliance with local and national regulatory requirements for the rated current and voltage of the particular equipment.
- Do not use this equipment in safety-critical machine functions unless the equipment is otherwise designated as functional safety equipment and conforming to applicable regulations and standards.
- Do not disassemble, repair, or modify this equipment.
- Do not connect any wiring to reserved, unused connections, or to connections designated as No Connection (N.C.).

Failure to follow these instructions can result in death, serious injury, or equipment damage.

### 意外的设备操作

- 请在存在人身和/或设备危险的位置使用合适的安全联锁。
- 在符合本设备运行时所处环境等级的机箱中安装和操作该设备。
- 必须遵从当地和国家法规中对特定设备额定电流和电压的规定，对电线和输出电路进行布线 安装熔断器。
- 请勿在对安全性要求非常高的机器环境中使用本设备，除非该设备被指定为功能安全设备并遵循适用的法规和标准。
- 请勿拆解、修理或改装本设备。
- 请勿将任何线路连接至已保留的未用连接点，或指示为“无连接 (N.C.)”的连接点。

不遵循上述说明可能导致人员伤亡或设备损坏。

### НЕПРЕДНАМЕРЕННОЕ ВКЛЮЧЕНИЕ ОБОРУДОВАНИЯ

- При наличии угрозы для персонала и (или) оборудования используйте
  - При наличии угрозы для персонала и (или) оборудования используйте подходящие системы взаимной блокировки.
  - Установка и эксплуатация данного оборудования должны осуществляться в корпусе, пригодном для условий окружающей среды.
  - Проводка и защита плавкими предохранителями силовой линии и выходных цепей должны выполняться в соответствии с местными и национальными нормативными требованиями к конкретному оборудованию с указанным номинальным током и напряжением.
  - Не допускается использование этого оборудования для обеспечения функций машинного оборудования, критически важных с точки зрения безопасности.
  - Не разбирайте, не ремонтируйте и не модифицируйте это оборудование.
  - Не подключайте проводники к неиспользуемым клеммам и/или клеммам, маркированным надписью "No Connection (N.C.)" (Соединение отсутствует).
- Несоблюдение этих инструкций может привести к смерти, серьезной травме или повреждению оборудования.

### Mounting on top hat rail section / 安装在顶部导轨部分 / Монтаж на рейку таврового профиля

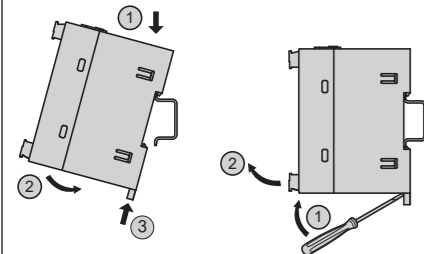

mm  
in.

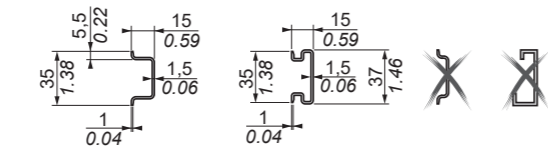

### Panel mounting / 面板安装 / Панельный монтаж

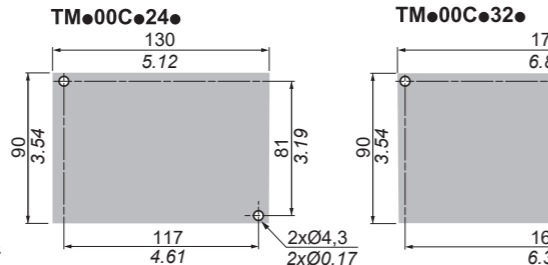
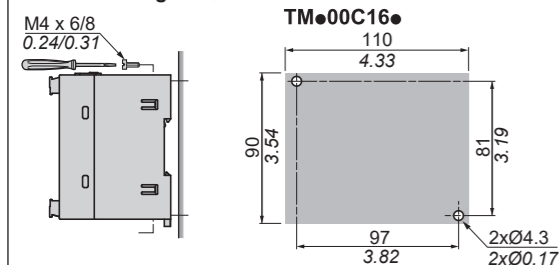

# TM100●●●RN / TM200●●●

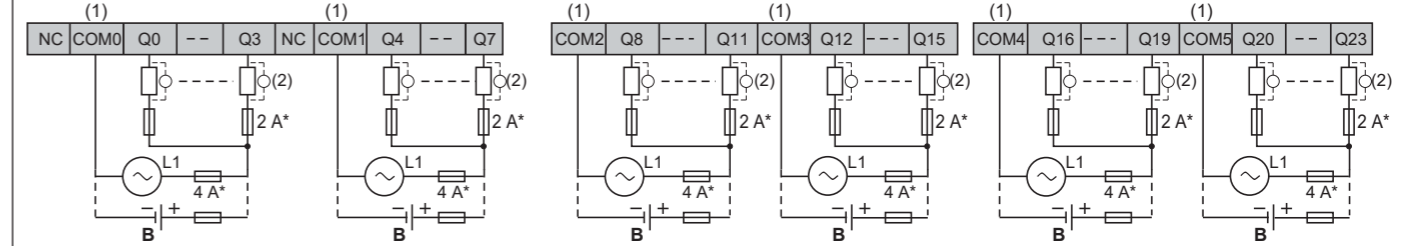

(\*): Type T fuse / T 型熔断器 / Плавкий предохранитель типа T.  
 A: Source wiring (positive logic) / 源极接线 (正逻辑) / Подключение источника (положительная логика).  
 B: Sink wiring (negative logic) / 漏极接线 (负逻辑) / Подключение приемника (отрицательная логика).  
 (1): The COM0, COM1, COM2, COM3, COM4 and COM5 terminals are not connected internally / COM0、COM1、COM2、COM3、COM4 和 COM5 端子在内部未相互连接  
 Для клемм COM0, COM1, COM2, COM3, COM4 и COM5 внутреннее подключение не выполняется.  
 (2): Protection for inductive load / 电感性负载的保护 / Защита для индуктивной нагрузки.

## D Transistor sink outputs / 晶体管漏型输出 / Выходы стока транзистора

### TM200C16U

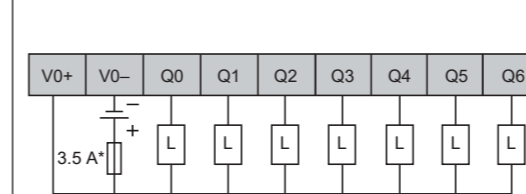

### TM200C24U TM200CE24U

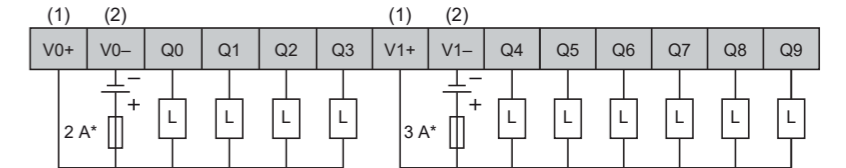

### TM200C32U

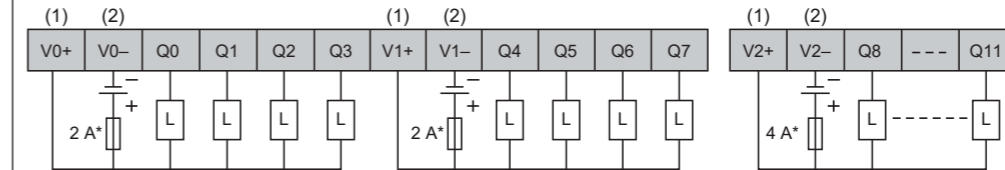

### TM200C40U TM200CE40U

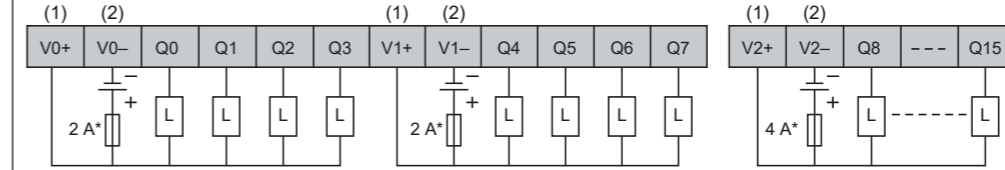

### TM200C16U: Q0 ... Q6 Other / 其他 / Другое Q0 ... Q3

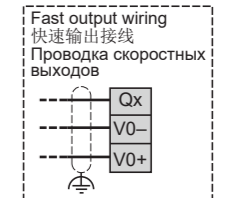

(\*): Type T fuse / T 型熔断器 / Плавкий предохранитель типа T.  
 (1) The V0+, V1+ and V2+ terminals are not connected internally / V0+, V1+ 和 V2+ 端子在内部未相互连接  
 Для клемм V0+, V1+ и V2+ внутреннее подключение не выполняется.  
 (2): The V0-, V1- and V2- terminals are not connected internally / V0-, V1- 和 V2- 端子在内部未相互连接  
 Для клемм V0-, V1- и V2- внутреннее подключение не выполняется.

## D Transistor source outputs / 晶体管源型输出 / Выходы истока транзистора

### TM200C16T

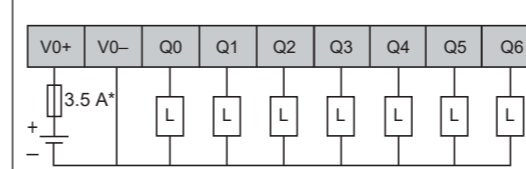

### TM200C24T / TM200CE24T

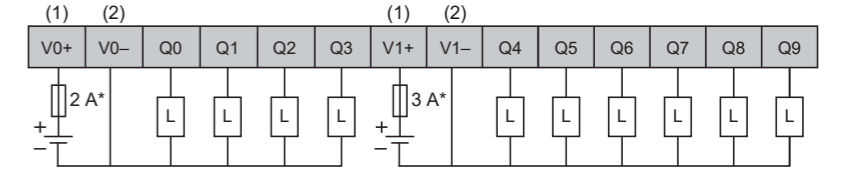

### TM200C32T

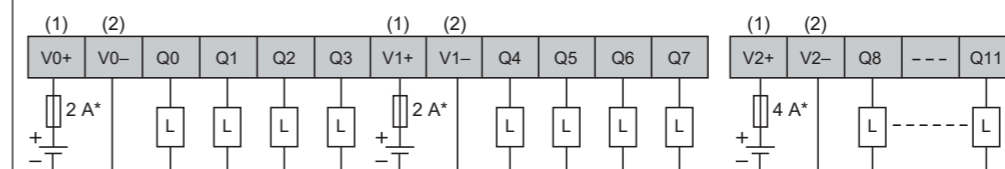

### TM200C40T / TM200CE40T

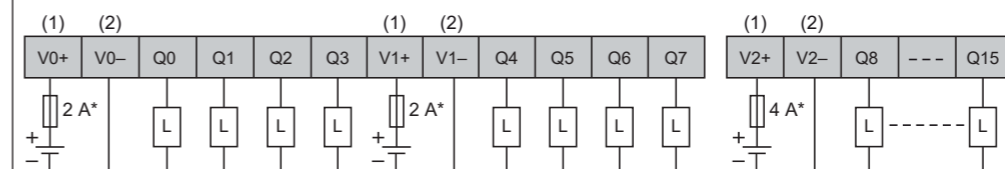

### TM200C16T: Q0 ... Q6 Other / 其他 / Другое Q0 ... Q3

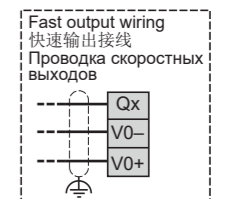



# TM100●●●RN / TM200●●●

Dual-phase encoder with index (2) and 1 PNP sensor (4) / 双相编码器、带Z相 (2) 和1个PNP传感器 (4)  
 Двухфазный датчик положения с индексом (2) и одним датчиком PNP (4)

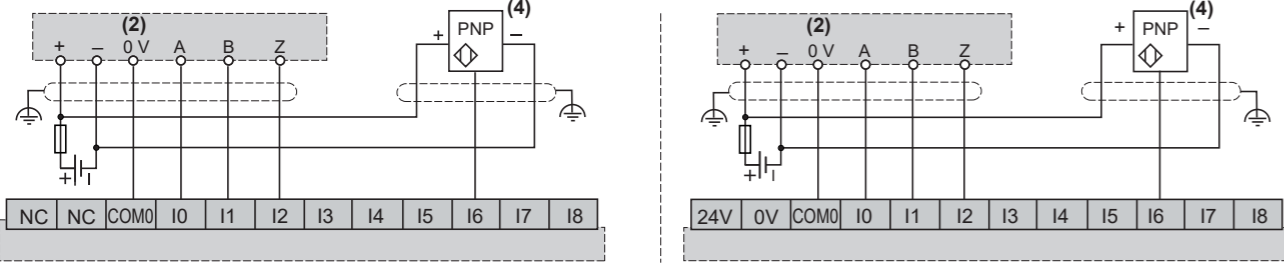

## C Relay outputs / 继电器输出 / Выходы реле

TM100C16RN / TM200C16R

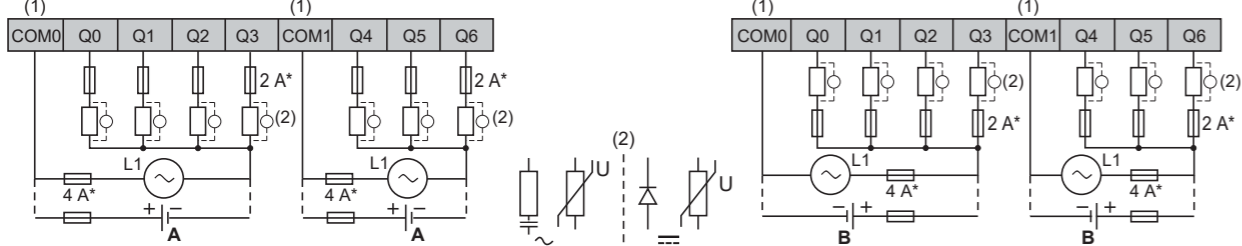

TM100C24RN / TM200C24R / TM200CE24R

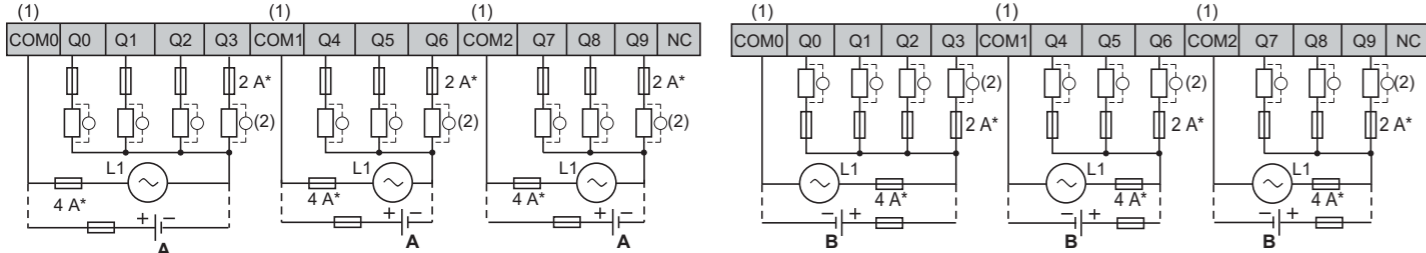

TM100C32RN / TM200C32R / TM200CE32R

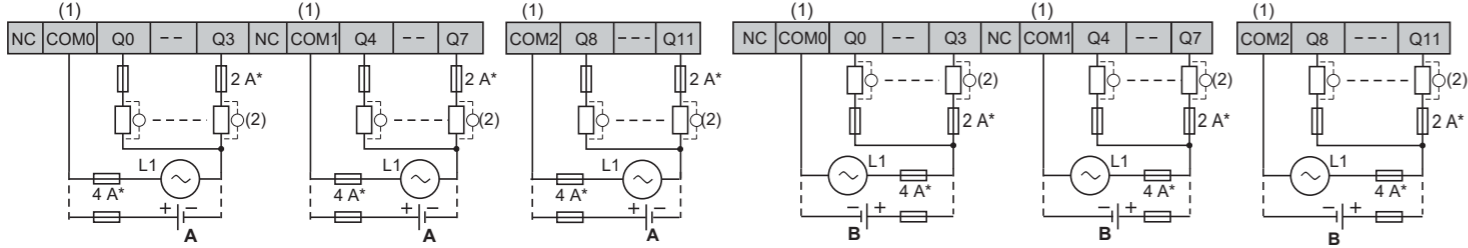

TM100C40RN / TM200C40R / TM200CE40R

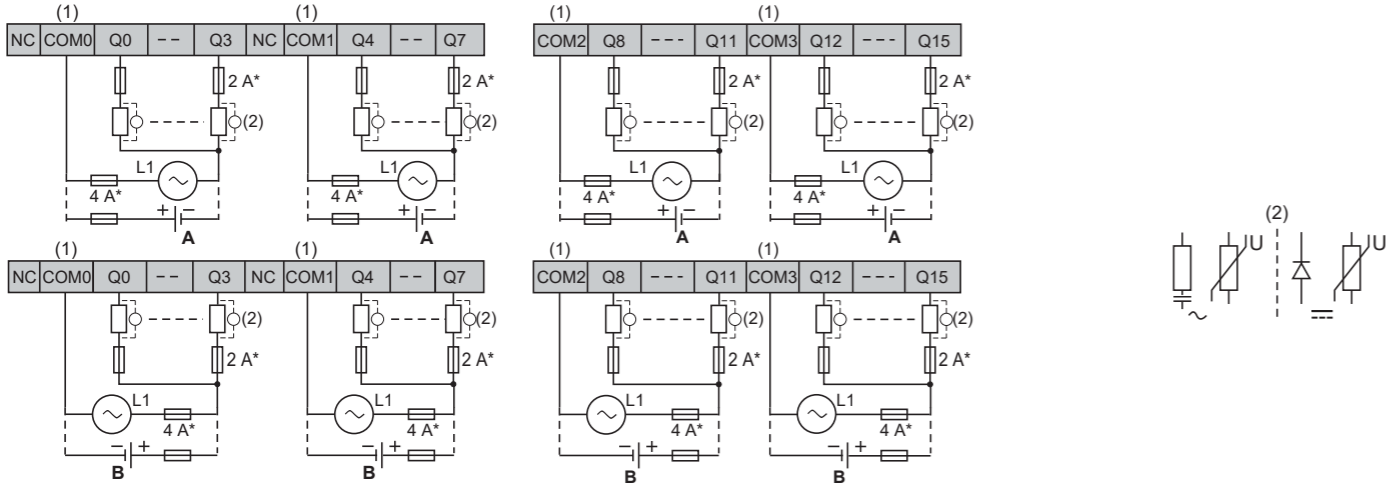

TM200C60R / TM200CE60R

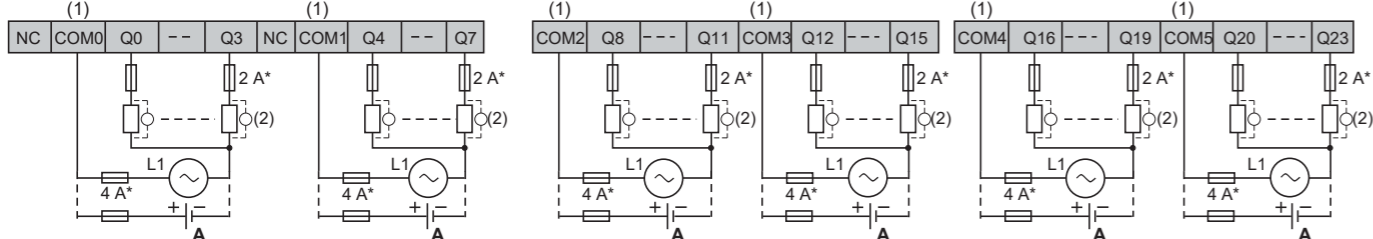

# TM100●●●RN / TM200●●●

Panel mounting / 面板安装 / Панельный монтаж

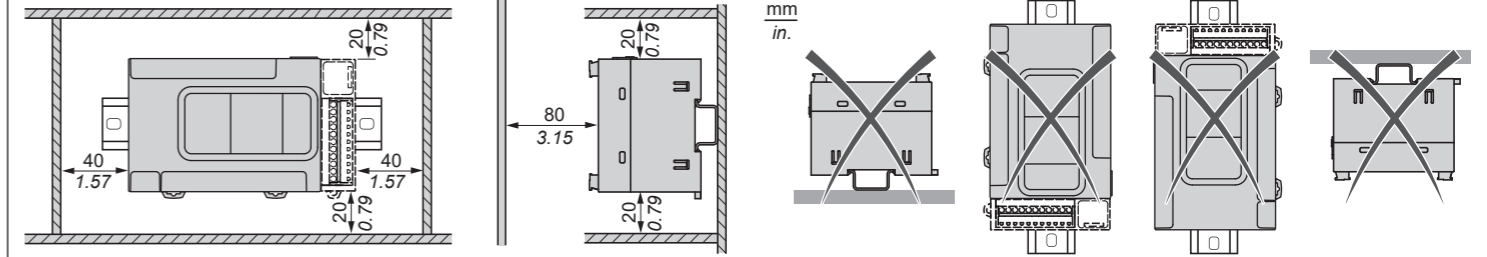
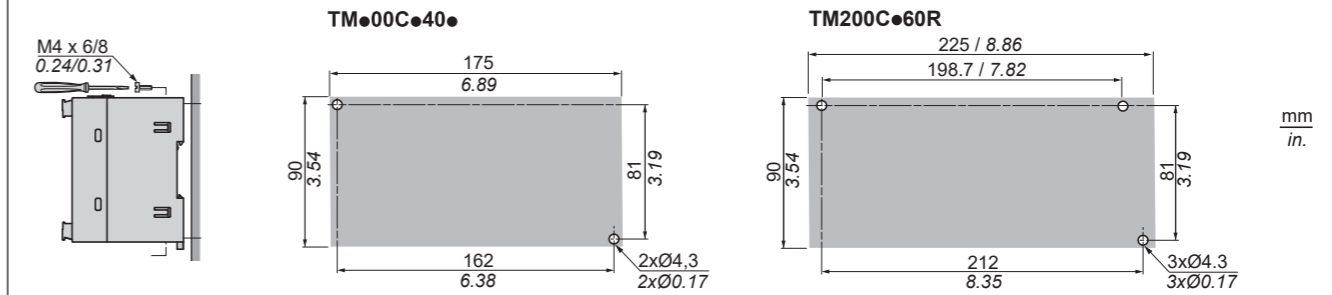

TM200●●●

TM100 have no expansions. / TM100不支持扩展模块。 / TM100 не имеет расширений.  
 TM200 have max 4 expansions. / TM200最大支持4个扩展模块。 / TM200 имеет максимум 4 расширения.

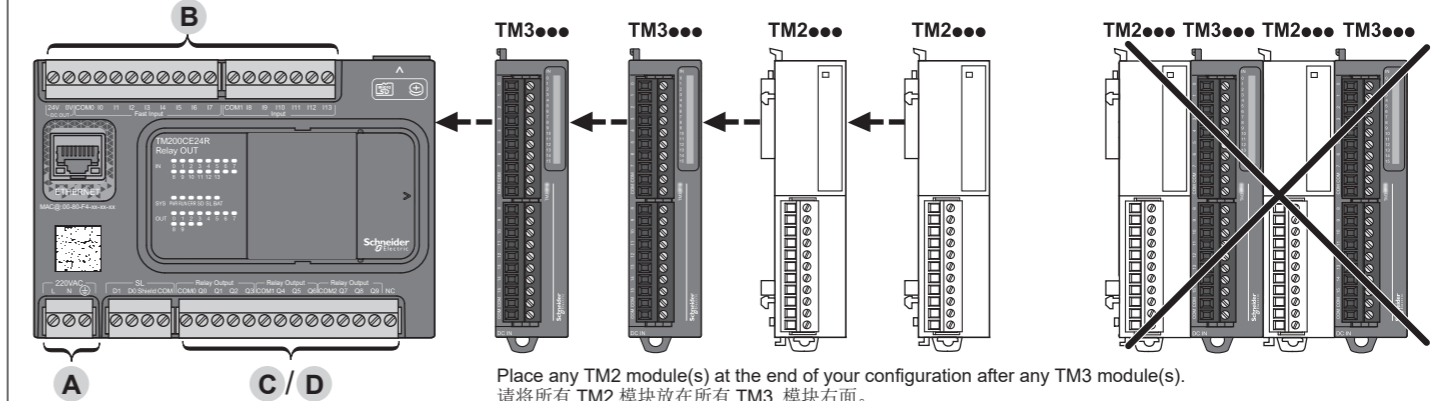

Place any TM2 module(s) at the end of your configuration after any TM3 module(s).  
 请将所有 TM2 模块放在所有 TM3 模块后面。  
 При завершении конфигурирования устанавливать модули(-ы) TM2 позади модулей(-я) TM3.

Pitch 5.08 mm / 螺距 5.08 毫米 / Шаг 5,08 мм

mm	7						
in.	0.28						
mm <sup>2</sup>	0.2...2.5	0.2...2.5	0.25...2.5	0.25...2.5	2 x 0.2...1	2 x 0.2...1.5	2 x 0.25...1
AWG	24...14	24...14	22...14	22...14	2 x 24...18	2 x 24...16	2 x 22...18

Ø 3,5 mm (0.14 in.)	⌀ C
N·m	0.5...0.6
lb·in	4.42...5.31

Use copper conductors only. 仅使用铜导线。  
 Допускается использование только медных проводников.

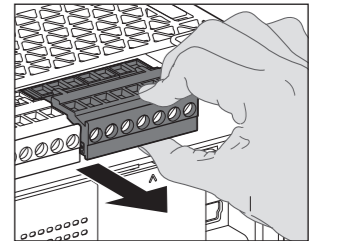

## A Power supply / 电源 / Электропитание

TM200 only / 仅适用于TM200 / Только TM200

TM100C●●RN  
 TM200C●●R / TM200CE●●R

TM200C●●T / TM200CE●●T  
 TM200C●●U / TM200CE●●U



## WARNING / 警告 / ПРЕДУПРЕЖДЕНИЕ

### POTENTIAL OF OVERHEATING AND FIRE

- Do not connect the equipment directly to line voltage.
- Use only isolating PELV or SELV power supplies to supply power to the TM200C●●T / TM200CE●●T / TM200C●●U / TM200CE●●U controllers.

Failure to follow these instructions can result in death, serious injury, or equipment damage.

### ОПАСНОСТЬ ПЕРЕГРЕВА И ПОЖАРА

- Не подключайте модули напрямую к источнику сетевого напряжения.
- Используйте только изолирующие блоки питания PELV или SELV для подачи питания на контроллеры TM200C●●T / TM200CE●●T / TM200C●●U / TM200CE●●U.

Несоблюдение этих указаний может привести к смерти, серьезным травмам или повреждению оборудования.

### 过热和火灾隐患

- 切勿将设备直接连接到线路电压。
- 请仅使用 PELV 或 SELV 隔离电源为 TM200C●●T / TM200CE●●T / TM200C●●U / TM200CE●●U 设备供电。

不按照上述规定操作会导致严重的人员伤亡或设备损毁。

**B Digital inputs / 数字量输入 / Цифровые входы**

**TM200C16U / TM200C16T**

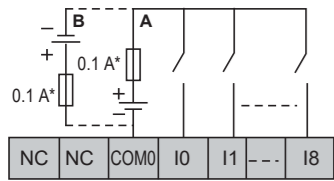

**TM100C16RN / TM200C16R**

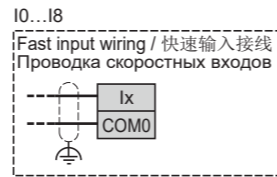
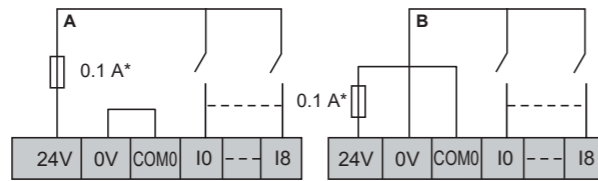

(\*): Type T fuse / T 型熔断器 / Плавкий предохранитель типа T

A: Sink wiring (positive logic) / 漏极接线 (正逻辑) / Подключение приемника (положительная логика)

B: Source wiring (negative logic) / 源极接线 (负逻辑) / Подключение источника (отрицательная логика)

**TM200C24U / TM200CE24U / TM200C24T / TM200CE24T**

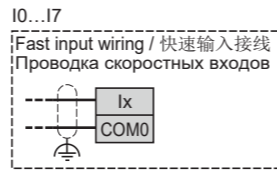
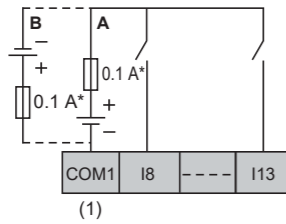
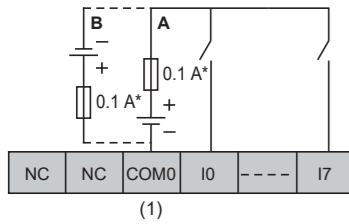

**TM100C24RN / TM200C24R / TM200CE24R**

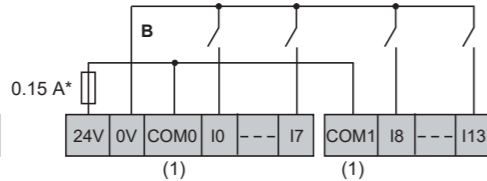
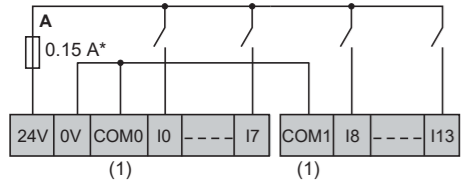

(\*): Type T fuse / T 型熔断器 / Плавкий предохранитель типа T

A: Sink wiring (positive logic) / 漏极接线 (正逻辑) / Подключение приемника (положительная логика)

B: Source wiring (negative logic) / 源极接线 (负逻辑) / Подключение источника (отрицательная логика)

(1): The COM0 and COM1 terminals are **not** connected internally / COM0 和 COM1 端子在内部不相连  
Для клемм COM0 и COM1 внутреннее подключение не выполняется

**TM200C32T / TM200C32U**

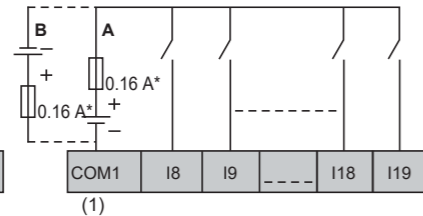
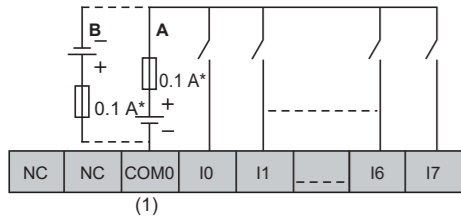

**TM100C32RN / TM200C32R / TM200CE32R**

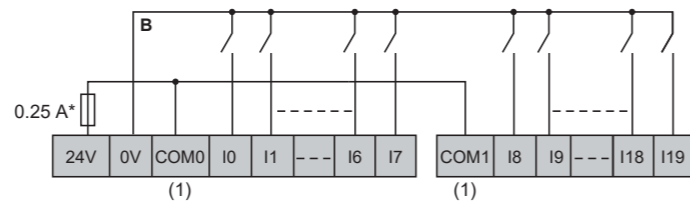
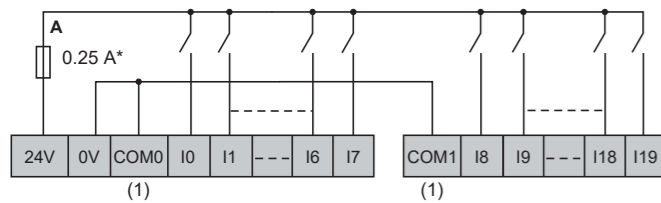

(\*): Type T fuse / T 型熔断器 / Плавкий предохранитель типа T

A: Sink wiring (positive logic) / 漏极接线 (正逻辑) / Подключение приемника (положительная логика)

B: Source wiring (negative logic) / 源极接线 (负逻辑) / Подключение источника (отрицательная логика)

(1): The COM0 and COM1 terminals are **not** connected internally / COM0 和 COM1 端子在内部不相连  
Для клемм COM0 и COM1 внутреннее подключение не выполняется

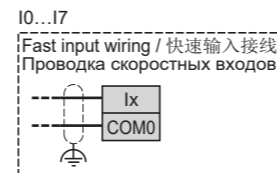

**TM200C40U / TM200CE40U / TM200C40T / TM200CE40T**

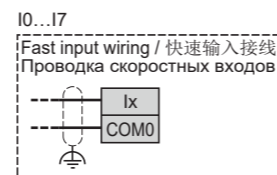
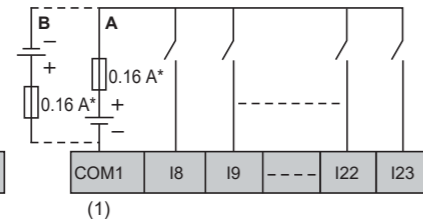
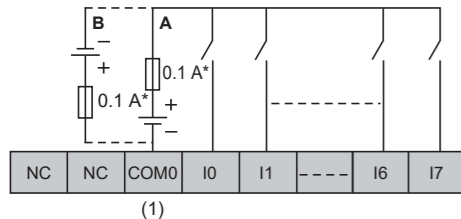

**TM100C40RN / TM200C40R / TM200CE40R**

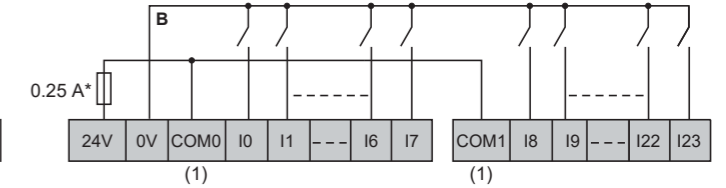
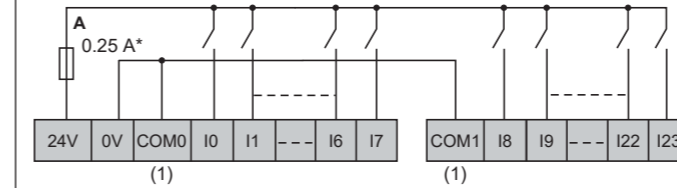

(\*): Type T fuse / T 型熔断器 / Плавкий предохранитель типа T

A: Sink wiring (positive logic) / 漏极接线 (正逻辑) / Подключение приемника (положительная логика)

B: Source wiring (negative logic) / 源极接线 (负逻辑) / Подключение источника (отрицательная логика)

(1): The COM0 and COM1 terminals are **not** connected internally / COM0 和 COM1 端子在内部不相连  
Для клемм COM0 и COM1 внутреннее подключение не выполняется

**B Digital inputs / 数字量输入 / Цифровые входы**

**TM200C60R / TM200CE60R**

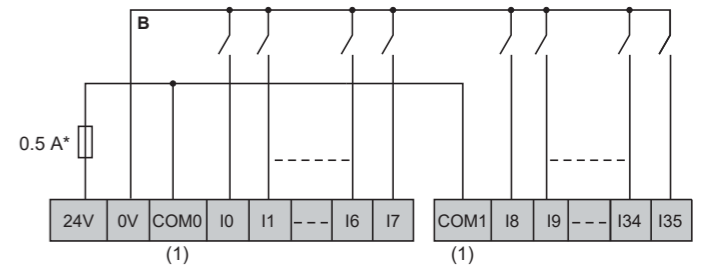
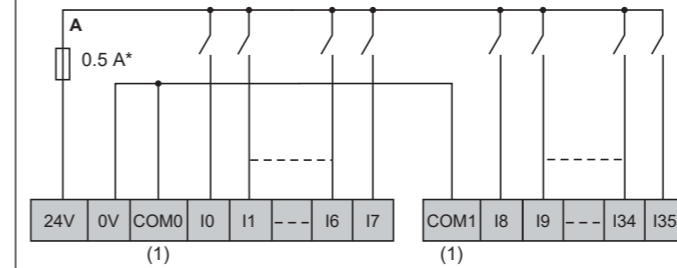

(1): The COM0 and COM1 terminals are **not** connected internally / COM0 和 COM1 端子在内部不相连  
Для клемм COM0 и COM1 внутреннее подключение не выполняется

(\*): Type T fuse / T 型熔断器 / Плавкий предохранитель типа T

A: Sink wiring (positive logic) / 漏极接线 (正逻辑) / Подключение приемника (положительная логика)

B: Source wiring (negative logic) / 源极接线 (负逻辑) / Подключение источника (отрицательная логика)

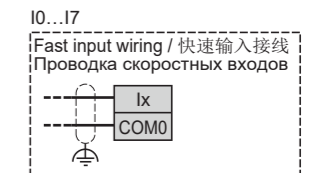

**Encoder Example / 编码器示例 / Пример датчика положения**

**TM200C●●●U / TM200C●●●T**

Dual-phase encoder without index (1) / 双相编码器、不带Z相 (1) / Двухфазный датчик положения без индекса (1)

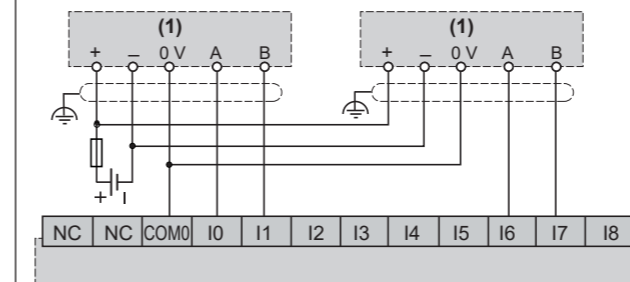

**TM100C●●●RN / TM200C●●●R**

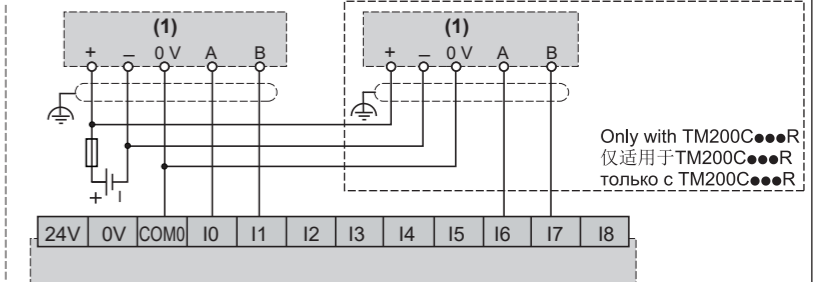

Only with TM200C●●●R  
仅适用于TM200C●●●R  
только с TM200C●●●R

Dual-phase encoder with index (2) / 双相编码器、带Z相 (2) / Двухфазный датчик положения с индексом (2)

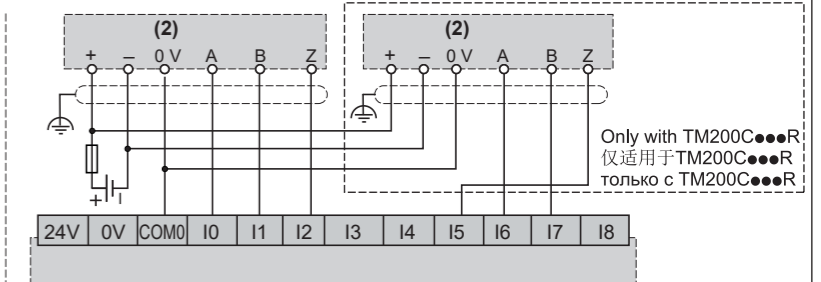
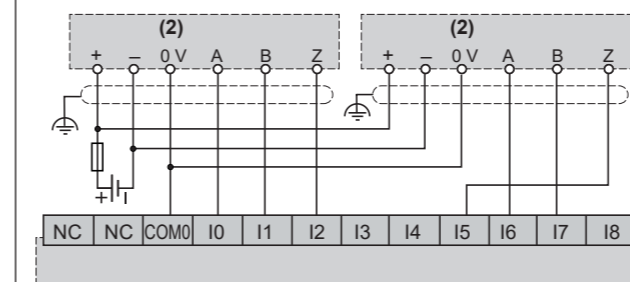

Only with TM200C●●●R  
仅适用于TM200C●●●R  
только с TM200C●●●R

Dual-phase encoder without index (1) and limit switch (3) / 双相编码器、不带Z相 (1)、有限位开关 (3)  
Двухфазный датчик положения без индекса (1) и концевого выключателя (3)

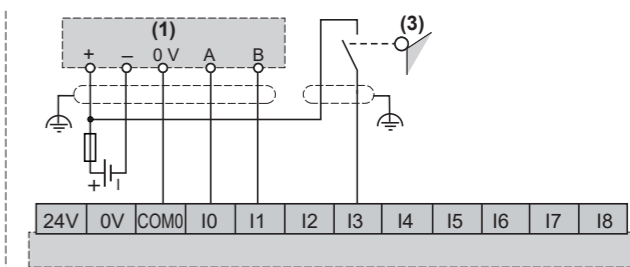
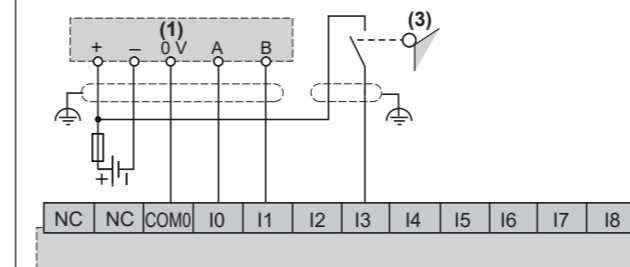

Parts 部件名称	Hazardous Substance / 有害物质					
	Pb 铅	Hg 汞	Cd 镉	Cr6+ 六价铬	PBB 多溴联苯	PBDE 多溴二苯醚
Electronic board 电子线路板	X	o	o	o	o	o

This table is established under the SJ/T 11364 standard.

O: Indicates that the concentration of the hazardous substance in all homogeneous materials in the parts is below the relevant threshold of the GB/T 26572 standard.

X: Indicates that the concentration of the hazardous substance of at least one of all homogeneous materials in the parts is above the relevant threshold of the GB/T 26572 standard.

This table shows where these substances may be found in the supply chain of "Schneider Electric" electronic information products, as of the date of sale of the enclosed product.

Note: Some of the component types listed above may or may not be a part of the enclosed product

本表格根据 SJ/T 11364 的规定编制。

O: 表示该有害物质在该部件所有均质材料中的含量均在 GB/T 26572 规定的限量要求以下。

X: 表示该有害物质至少在该部件的某一均质材料中的含量超出 GB/T 26572 规定的限量要求。

本表显示了、在销售之日所售产品中、施耐德电气供应链的电子产品信息产品可能含有的有毒有害物质或元素。  
注意: 所售产品可能会也可能不会含有表中列出的所有部件。

Наим. детали	Вредные вещества					
	Pb Свинец	Hg Ртуть	Cd Кадмий	Cr6+ Шестивалентный хром	PBB Полибромированный бифенил	PBDE Полибромированные дифениловые эфиры
Электронная печатная плата	X	o	o	o	o	o

Данная таблица составлена в соответствии с требованиями SJ/T 11364.

O: означает, что содержание данного вредного вещества во всех однородных материалах данной детали составляет ниже предельных значений, установленных в GB/T 26572.

X: означает, что содержание данного вредного вещества по крайней мере в одном из однородных материалов данной детали превышает предельные значения, установленные в GB/T 26572.

В данной таблице показаны токсичные и вредные вещества или элементы, которые могут содержаться в продуктах, проданных на дату продажи, в продукции электронной информации цепочки поставок Schneider Electric.

Примечание : Продаваемые продукты могут или не могут содержать все детали, перечисленные в таблице.