



**⚠ DANGER / DANGER / GEFAHR / PELIGRO / PERICOLO / PERIGO / TEHLİKE / 危險 / ОПАСНОСТЬ / ҚАУПТИ**

**HAZARD OF ELECTRIC SHOCK, EXPLOSION OR ARC FLASH**

- Disconnect all power from all equipment including connected devices prior to removing any covers or doors, or installing or removing any accessories, hardware, cables, or wires except under the specific conditions specified in the appropriate hardware guide for this equipment.
- Always use a properly rated voltage sensing device to confirm the power is off where and when indicated.
- Replace and secure all covers, accessories, hardware, cables, and wires and confirm that a proper ground connection exists before applying power to the unit.
- Use only the specified voltage when operating this equipment and any associated products.

**Failure to follow these instructions will result in death or serious injury.**

**GEFAHR EINES ELEKTRISCHEN SCHLAGS, EINER EXPLOSION ODER EINES LICHTBOGENS**

- Trennen Sie alle Geräte, einschließlich der angeschlossenen Komponenten, vor der Entfernung von Abdeckungen oder Türen sowie vor der Installation oder Entfernung von Zubehöerteilen, Hardware, Kabeln oder Drähten von der Spannungsversorgung, ausgenommen unter den im jeweiligen Hardwarehandbuch für diese Geräte angegebenen Bedingungen.
- Verwenden Sie stets ein geeignetes Spannungsprüfgerät, um festzustellen, ob die Spannungsversorgung wirklich abgeschaltet ist.
- Bringen Sie alle Abdeckungen, Zubehöerteile, Hardware, Kabel und Drähte wieder an, sichern Sie sie und vergewissern Sie sich, dass eine ordnungsgemäße Erdung vorhanden ist, bevor Sie die Spannungszufuhr zum Gerät einschalten.
- Betreiben Sie dieses Gerät und alle zugehörigen Produkte nur mit der angegebenen Spannung.

**Die Nichtbeachtung dieser Anweisungen führt zu Tod oder schwereren Verletzungen.**

**RISCHIO DI SHOCK ELETTRICO, ESPLOSIONE O ARCO ELETTRICO**

- Mettere fuori tensione tutte le apparecchiature, inclusi i dispositivi collegati, prima di rimuovere qualunque coperchio o sportello o prima di installare/disinstallare accessori, hardware, cavi o fili, tranne che nelle condizioni specificate nella Guida hardware per questa apparecchiatura.
- Per verificare che l'alimentazione sia esclusa, usare sempre un rivelatore di tensione correttamente tarato.
- Prima di riattivare l'alimentazione dell'unità rimontare e fissare tutti i coperchi, accessori, componenti hardware, cavi e fili e verificare la presenza di un buon collegamento di terra.
- Utilizzare quest'apparecchiatura e tutti i prodotti collegati solo alla tensione specificata.

**Il mancato rispetto di queste istruzioni provocherà morte o gravi infortuni.**

**ELEKTRİK ÇARPMASI, PATLAMA VEYA ELEKTRİK ARKI TEHLİKESİ**

- Bu ekipmanın uygun donanım kılavuzunda belirtilen özel koşullar altında olmadığı sürece herhangi bir kapağı veya kapıyı açmadan ya da herhangi bir aksesuarı, donanımı, kabloyu veya tel takmadan veya çıkarmadan önce bağlı aygıtlar dahil tüm ekipmanların güç bağlantılarını kesin.
- Gösterilen yerlerde ve belirtiliğindeki gücün kapalı olduğunu onaylamak için her zaman uygun özellikte voltaj algılayıcı kullanın.
- Tüm kapakları, aksesuarları, donanımı, kabloları ve telleri yerlerine takın ve sabitleyin ve üniteye güç vermeden önce uygun toprak bağlantısının bulunduğunu onaylayın.
- Bu ekipmanı ve varsa ilişkili ürünleri çalıştırırken yalnızca belirtilen voltajı kullanın.

**Bu talimatlara uyulmaması, ölüme veya ağır yaralanmalara yol açacaktır.**

**ОПАСНОСТЬ ПОРАЖЕНИЯ ЭЛЕКТРИЧЕСКИМ ТОКОМ, ВЗРЫВА ИЛИ ВСПЫШКИ ДУГИ**

- Полностью отключите электроснабжение от всего оборудования, в том числе подключенных устройств, до снятия любых крышек или дверей или до установки или демонтажа любых вспомогательных устройств, аппаратуры, кабелей или проводов, за исключением особых ситуаций, указанных в руководстве по аппаратной части данного оборудования.
- В указанных местах и условиях обязательно используйте обладающие соответствующими характеристиками датчик напряжения для проверки отключения электроснабжения.
- Установите на место и закрепите все крышки, вспомогательные устройства, аппаратуру, кабели и провода и до подачи электропитания на блок удостоверьтесь в наличии надлежащего заземляющего соединения.
- Для электропитания данного оборудования и любых связанных с ним изделий используйте источники электропитания подходящего напряжения.

**Несоблюдение этих инструкций приведет к смертельному исходу или серьезной травме.**

**RISQUE D'ELECTROCUTION, D'EXPLOSION OU D'ARC ELECTRIQUE**

- Coupez toutes les alimentations de tous les équipements, y compris les équipements connectés, avant de retirer les caches ou les portes d'accès, ou avant d'installer ou de retirer des accessoires, matériels, câbles ou fils, sauf dans les cas de figure spécifiquement indiqués dans le guide de référence du matériel approprié à cet équipement.
- Utilisez toujours un appareil de mesure de tension réglé correctement pour vous assurer que l'alimentation est coupée conformément aux indications.
- Remettez en place et fixez tous les caches de protection, accessoires, matériels, câbles et fils et vérifiez que l'appareil est bien relié à la terre avant de le remettre sous tension.
- Utilisez uniquement la tension indiquée pour faire fonctionner cet équipement et les produits associés.

**Le non-respect de ces instructions provoquera la mort ou des blessures graves.**

**PELIGRO DE DESCARGA ELÉCTRICA, EXPLOSIÓN O ARCO ELÉCTRICO**

- Desconecte la alimentación de todos los equipos, incluidos los dispositivos conectados, antes de retirar cualquier cubierta o compuerta, o bien antes de instalar o retirar cualquier accesorio, hardware, cable o conductor, salvo en las condiciones específicas indicadas en la guía de hardware de este equipo.
- Utilice siempre un dispositivo de detección de tensión nominal adecuado para confirmar la ausencia de alimentación eléctrica cuando y donde se indique.
- Vuelva a montar y fijar todas las cubiertas, accesorios, elementos de hardware y cables del sistema y compruebe que haya una conexión a tierra adecuada antes de aplicar alimentación eléctrica a la unidad.
- Aplique solo la tensión especificada cuando utilice este equipo y los productos asociados.

**El incumplimiento de estas instrucciones podrá causar la muerte o lesiones serias.**

**PERIGO DE CHOQUE ELÉTRICO, EXPLOSAO OU ARCO ELÉTRICO**

- Desconecte toda a energia de todos os equipamentos, incluindo os dispositivos conectados antes de remover qualquer cobertura ou porta, ou de instalar ou remover qualquer acessório, hardware, cabos ou fios, exceto nas condições específicas descritas no guia de hardware apropriado para este equipamento.
- Sempre use o dispositivo sensor de voltagem nominal adequado para confirmar que a energia está desligada onde e quando for indicado.
- Substitua e proteja todas as coberturas, acessórios, hardware, cabos e fios e confirme que existe um aterramento adequado antes de ligar a unidade à energia.
- Use somente a voltagem especificada ao operar este equipamento e qualquer produto associado.

**A não observância destas instruções resultará em morte, ou ferimentos graves.**

**存在电击、爆炸或电弧闪络危险**

- 在卸除任何护盖，或安装或卸除任何附件、硬件、电缆或导线之前，先断开所有设备的电源连接（包括已连接设备），此设备的相应硬件指南中另有指定的特定情况除外。
- 在有需要的地方和时间，务必使用具有合适额定电压的设备来检测是否断电。
- 更换并紧固所有护盖、附件、硬件、电缆与电线，并确认接地连接正确后再对设备通电。
- 在操作本设备及相关产品时，必须使用指定电压。

**不遵循上述说明将导致人员伤亡。**

**ТОҚ СОҒУ, ЖАРЫЛУ НЕМЕСЕ ДОҒАЛЫҚ ЖАРҚЫЛ ҚАУПИ БАР**

- Кез келген қақпақтарды ашу немесе ескітерді алу я болмаса кез келген қосалқы құралдарды, жабықты, жабылған немесе сымдарды орнату немесе алу алдында бүкіл жабықтың, соның ішінде қосылған құрылғылардың қуатын толығымен өшіру керек (тек осы жабық үшін тіксті жабық нұсқалығында көрсетілген жағдайлар қоспағанда).
- Нұсқау берілген кезде қуаттың өшірулі екенін растау үшін тіксті номналды кернеуі бар датчикті пайдаланыңыз.
- Барлық қақпақтарды, қосалқы құралдарды, жабықты, кабельдерді және сымдарды қайта орнатыңыз және бекітіңіз, сөйтіп құрылғыға күт беру алдында тіксті жерге қосылым бар екеніне көз жеткізіңіз.
- Осы жабықты және кез келген байланысты өнімдерді пайдаланғанда тек көрсетілген кернеуді пайдаланыңыз.

**Бұл нұсқауларды орындамау өлімге немесе ауыр жарақатқа әкеледі.**

**⚠ DANGER / DANGER / GEFAHR / PELIGRO / PERICOLO / PERIGO / TEHLİKE / 危險 / ОПАСНОСТЬ / ҚАУПТИ**

**POTENTIAL FOR EXPLOSION**

- Only use this equipment in non-hazardous locations, or in locations that comply with Class I, Division 2, Groups A, B, C and D.
- Do not substitute components which would impair compliance to Class I Division 2.
- Do not connect or disconnect equipment unless power has been removed or the area is known to be non-hazardous.

**Failure to follow these instructions will result in death or serious injury.**

**EXPLOSIONSGEFAHR**

- Dieses Gerät ist ausschließlich in gefahrenfreien Bereichen oder in Gefahrenbereichen der Klasse I, Division 2, Gruppen A, B, C und D zu verwenden.
- Wechseln Sie keine Komponenten aus, die die Konformität mit Klasse I, Division 2, beeinträchtigen könnten.
- Schließen Sie ein Gerät nur an bzw. trennen Sie die Geräteverbindung nur, wenn Sie das Gerät zuvor von der Spannungsversorgung getrennt haben oder wenn bekannt ist, dass im betreffenden Bereich keine Gefahr besteht.

**Die Nichtbeachtung dieser Anweisungen führt zu Tod oder schwereren Verletzungen.**

**PERICOLO DI ESPLOSIONE**

- Utilizzare la presente apparecchiatura solo in ambienti sicuri o in ambienti conformi alla Classe I, Divisione 2, Gruppi A, B, C e D.
- Non sostituire i componenti in quanto questa operazione potrebbe pregiudicare la conformità delle apparecchiature ai requisiti di Classe I, Divisione 2.
- Non collegare né scollegare le apparecchiature a meno che non sia stata disattivata l'alimentazione o non sia stato accertato che l'area non è soggetta a rischi.

**Il mancato rispetto di queste istruzioni provocherà morte o gravi infortuni.**

**PATLAMA OLASILIGI**

- Bu ekipman yalnızca tehlikeli olmayan yerlerde veya Sınıf I, Bölüm 2, Grup A, B, C ve D'ye uyan yerlerde kullanın.
- Bileşenleri, Sınıf I, Bölüm 2 ile uyumu engelleyecek bileşenlerle değiştirmeyin.
- Güç çıkarılmadığı veya konumun tehlikesiz olduğu bilinmediği sürece ekipmanı bağlamayın ve bağlantısını kesmeyin.

**Bu talimatlara uyulmaması, ölüme veya ağır yaralanmalara yol açacaktır.**

**ОПАСНОСТЬ ВЗРЫВА**

- Использование данного оборудования допускается только на безопасных объектах или на объектах, отвечающих требованиям класса I, раздела 2, группы A, B, C и D.
- Запрещается замена компонентами, нарушающими соответствие требованиям класса I, раздела 2.
- Разрешается подключение и отсоединение оборудования только при снятом питании, а также в случае, если оно выполняется в зоне, характеризующейся как безопасная.

**Несоблюдение этих указаний приведет к смерти или серьезным травмам.**

**en** Electrical equipment should be installed, operated, serviced, and maintained only by qualified personnel. No responsibility is assumed by Schneider Electric for any consequences arising out of the use of this material.

**fr** L'installation, l'utilisation, la réparation et la maintenance des équipements électriques doivent être assurées par du personnel qualifié uniquement. Schneider Electric décline toute responsabilité quant aux conséquences de l'utilisation de ce matériel.

**de** Elektrische Geräte dürfen nur von Fachpersonal installiert, betrieben, bedient und gewartet werden. Schneider Electric haftet nicht für Schäden, die durch die Verwendung dieses Materials entstehen.

**es** La instalación, manejo, puesta en servicio y mantenimiento de equipos eléctricos deberán ser realizados sólo por personal cualificado. Schneider Electric no se hace responsable de ninguna de las consecuencias del uso de este material.

**it** Manutenzione, riparazione, installazione e uso delle apparecchiature elettriche si devono affidare solo a personale qualificato. Schneider Electric non si assume alcuna responsabilità per qualsiasi conseguenza derivante dall'uso di questo materiale.

© 2022 Schneider Electric. All rights reserved.

**RISQUE D'EXPLOSION**

- N'utilisez cet équipement que dans les zones non dangereuses ou conformes à la Classe I, Division 2, Groupes A, B, C et D.
- Ne remplacez pas les composants susceptibles de nuire à la conformité à la Classe I, Division 2.
- Assurez-vous que l'alimentation est coupée ou que la zone ne présente aucun danger avant de connecter ou de déconnecter l'équipement.

**Le non-respect de ces instructions provoquera la mort ou des blessures graves.**

**POSIBILIDAD DE EXPLOSIÓN**

- Este equipo se debe utilizar únicamente en ubicaciones no peligrosas o en instalaciones de conformidad con Clase I, División 2, Grupos A, B, C y D.
- No sustituya componentes que puedan anular la conformidad con la Clase I, División 2.
- No conecte ni desconecte el equipo a menos que haya quitado la alimentación eléctrica o esté seguro de que la ubicación no es peligrosa.

**El incumplimiento de estas instrucciones podrá causar la muerte o lesiones serias.**

**PERIGO DE EXPLOSAO**

- Somente use este equipamento em locais não perigosos ou em locais que cumprem a Classe I, Divisão 2, Grupos A, B, C e D.
- Não substitua os componentes que poderiam dificultar o cumprimento da Classe I, Divisão 2.
- Não conecte ou desconecte o equipamento a menos que a energia tenha sido removida ou o local seja reconhecido como não perigoso.

**A não observância destas instruções resultará em morte, ou ferimentos graves.**

**可能存在爆炸危险**

- 只能在安全地点或符合 I 级 2 区，组 A、B、C 和 D 的地点使用本设备。
- 请勿替换组件，这可能会违反 I 级 2 区的相关规定。
- 除非已拔下电源或确定所在位置无危险，否则请勿连接设备或断开设备的连接。

**不遵循上述说明将导致人员伤亡。**

**ЖАРЫЛУ ҮҚТИМАЛДЫҒЫ**

- Бұл жабықты тек қауіпсіз аймақтарда немесе A, B, C және D топтарының 2-ші бөлімінің I-ші сыныбына сай келетін аймақтарда ғана қолданыңыз.
- 2-ші бөлімінің I-ші сыныбына сай келмейтін құрамдастарды басқасына ауыстырмаңыз.
- Қуат ажыратылмаса немесе аумақ қауіпті емес екені белгілі болмаса, жабықты қоспаңыз немесе ажыратпаңыз.

**Бұл нұсқауларды орындамау өлімге немесе ауыр жарақатқа әкеледі.**

**pt** A instalação, utilização e manutenção do equipamento eléctrico devem ser efectuadas exclusivamente por pessoal qualificado. A Schneider Electric não assume qualquer responsabilidade pelas consequências resultantes da utilização deste material.

**tr** Elektrikli cihazların montajı, kullanımı, bakımı ve muhafazası sadece kalifiye elemanlar tarafından yapılmalıdır. Bu materyalin kullanımından kaynaklanabilecek herhangi bir durum için Schneider Electric herhangi bir sorumluluk kabul etmemektedir.

**zh** 电气设备的安装、操作、维修和维护工作仅限于合格人员执行。Schneider Electric 不承担由于使用本资料所引起的任何后果。

**ru** Установка, эксплуатация, ремонт и обслуживание электрического оборудования может выполняться только квалифицированными электриками. Компания Schneider Electric не несет никакой ответственности за какие-либо последствия эксплуатации этого оборудования.

**kk** Электр жабықты тек білікті қызметкерлер орнатуы, пайдалануы, қызмет көрсетуі және техникалық қызмет көрсетуі керек. Schneider Electric осы материалды пайдаланудан туындаған ешбір салдарларға жауапты болмайды.

TM241	Ethernet	CANopen Master	Digital Inputs	Digital Outputs	Cartridge	Power Supply
TM241C24T	No	No	8 fast inputs, 6 regular inputs	Source outputs	1	24 Vdc
TM241CE24T	Yes	No		4 fast transistor outputs		
TM241CEC24T	Yes	Yes	8 fast inputs, 6 regular inputs	Sink outputs	2	
TM241C24U	No	No		4 fast transistor outputs		
TM241CE24U	Yes	No	8 fast inputs, 16 regular inputs	Source outputs	2	
TM241CEC24U	Yes	Yes		4 fast transistor outputs		12 regular outputs
TM241C40T	No	No	8 fast inputs, 16 regular inputs	Sink outputs	2	
TM241CE40T	Yes	No		4 fast transistor outputs		12 regular outputs
TM241C40U	No	No	8 fast inputs, 16 regular inputs	Source outputs	2	
TM241CE40U	Yes	No		4 fast transistor outputs		12 regular outputs

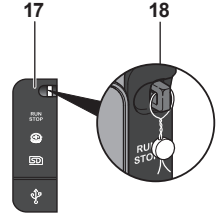
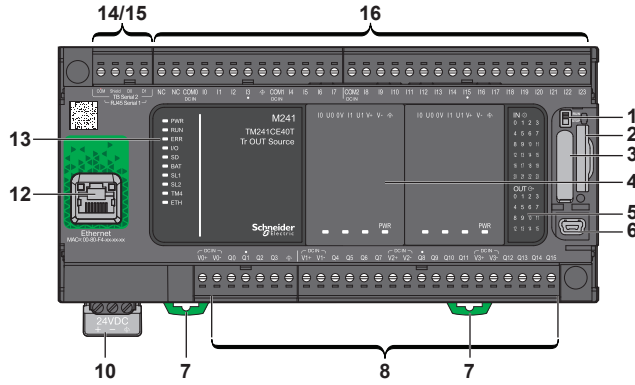
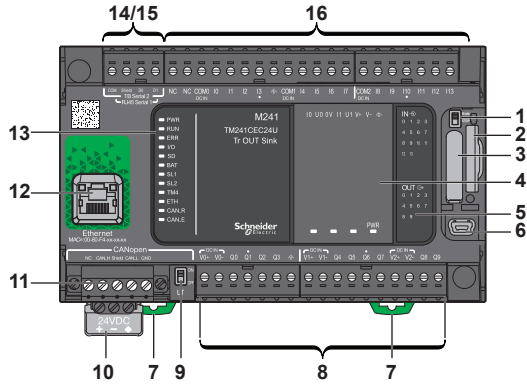
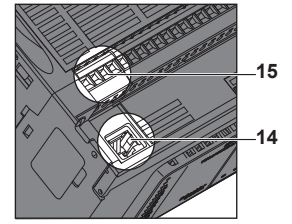

- |   |   |  |
|---|---|--|
| <p><b>en</b></p> <ol style="list-style-type: none"> <li>1 - Run/Stop switch</li> <li>2 - SD Card slot</li> <li>3 - Battery holder</li> <li>4 - Cartridge slot 1 (40 I/O model, cartridge slot 2)</li> <li>5 - LEDs for indicating I/O states</li> <li>6 - USB mini-B programming port</li> <li>7 - Clip-on lock for 35-mm (1.38 in.) top hat section rail (DIN rail)</li> <li>8 - Output terminal block</li> <li>9 - CANopen Line termination switch</li> <li>10 - 24 Vdc power supply</li> <li>11 - CANopen port</li> <li>12 - Ethernet port</li> <li>13 - Status LEDs</li> <li>14 - Serial line port 1</li> <li>15 - Serial line port 2 terminal block</li> <li>16 - Input terminal block</li> <li>17 - Protective cover</li> <li>18 - Locking hook (Lock not included)</li> </ol>  | <p><b>fr</b></p> <ol style="list-style-type: none"> <li>1 - Interrupteur Run/Stop</li> <li>2 - Emplacement de la carte SD</li> <li>3 - Logement de la batterie</li> <li>4 - Emplacement de cartouche 1 (modèle 40 E/S, emplacement de cartouche 2)</li> <li>5 - Voyants indiquant l'état des E/S</li> <li>6 - Port de programmation USB mini-B</li> <li>7 - Système de verrouillage encliquetable pour rail oméga de 35 mm (rail DIN)</li> <li>8 - Bornier de sorties</li> <li>9 - Commutateur de terminaison de ligne CANopen</li> <li>10 - Alimentation 24 Vcc</li> <li>11 - Port CANopen</li> <li>12 - Port Ethernet</li> <li>13 - Voyants d'état</li> <li>14 - Port de ligne série 1</li> <li>15 - Bornier port 2 de ligne série</li> <li>16 - Bornier d'entrées</li> <li>17 - Capot de protection</li> <li>18 - Crochet de verrouillage (verrou non fourni)</li> </ol> | <p><b>de</b></p> <ol style="list-style-type: none"> <li>1 - Run/Stop-Schalter</li> <li>2 - SD-Kartensteckplatz</li> <li>3 - Batteriehalter</li> <li>4 - Steckmodulfach 1 (Modell mit 40 E/A: Steckmodulfach 2)</li> <li>5 - LEDs zur Anzeige des E/A-Zustands</li> <li>6 - Programmieranschluss USB-mini-B</li> <li>7 - Halteclip für 35-mm-Trageschiene (DIN-Schiene)</li> <li>8 - Klemmenleiste (Ausgang)</li> <li>9 - CANopen-Leitungsabschlusschalter</li> <li>10 - 24-VDC-Spannungsversorgung</li> <li>11 - CANopen-Anschluss</li> <li>12 - Ethernet-Anschluss</li> <li>13 - Status-LEDs</li> <li>14 - Serieller Leitungsanschluss 1</li> <li>15 - Serieller Leitungsanschluss 2, Klemmenleiste</li> <li>16 - Klemmenleiste (Eingang)</li> <li>17 - Schutzabdeckung</li> <li>18 - Schließhaken (Schloss nicht enthalten)</li> </ol>   |
| <p><b>es</b></p> <ol style="list-style-type: none"> <li>1 - Interruptor Run/Stop (Ejecutar/Detener)</li> <li>2 - Slot para tarjeta SD</li> <li>3 - Soporte de la batería</li> <li>4 - Slot para cartucho 1 (para el modelo de 40 E/S, slot para cartucho 2)</li> <li>5 - LED para indicar los estados de E/S</li> <li>6 - Puerto de programación USB mini-B</li> <li>7 - Cierre de clip para carril DIN (segmento DIN) de 35 mm (1,38 in.)</li> <li>8 - Bloque de terminales de salida</li> <li>9 - Conmutador de final de línea CANopen</li> <li>10 - Fuente de alimentación de 24 V CC</li> <li>11 - Puerto CANopen</li> <li>12 - Puerto Ethernet</li> <li>13 - LED de estado</li> <li>14 - Puerto de línea serie 1</li> <li>15 - Bloque de terminales del puerto 2 de línea serie</li> <li>16 - Bloque de terminales de entrada</li> <li>17 - Cubierta protectora</li> <li>18 - Gancho de sujeción (cierre no incluido)</li> </ol> | <p><b>it</b></p> <ol style="list-style-type: none"> <li>1 - Interruttore Run/Stop</li> <li>2 - Slot SD Card</li> <li>3 - Supporto batteria</li> <li>4 - Slot 1 cartuccia (Modello 40 I/O, slot 2 cartuccia)</li> <li>5 - LED di indicazione stato degli I/O</li> <li>6 - Porta di programmazione USB mini-B</li> <li>7 - Graffia di aggancio per la guida top hat da 35 mm (1.38 in.) (guida DIN)</li> <li>8 - Morsetti d'uscita</li> <li>9 - Commutatore di terminazione linea CANopen</li> <li>10 - Alimentazione 24 Vdc</li> <li>11 - Porta CANopen</li> <li>12 - Porta Ethernet</li> <li>13 - LED di stato</li> <li>14 - Porta 1 linea seriale</li> <li>15 - Morsetti porta 2 linea seriale</li> <li>16 - Morsetti d'ingresso</li> <li>17 - Coperchio di protezione</li> <li>18 - Gancio ad anello di chiusura (Lucchetto non incluso)</li> </ol>                       | <p><b>pt</b></p> <ol style="list-style-type: none"> <li>1 - Executar/Interromper switch</li> <li>2 - Slot de cartão SD</li> <li>3 - Suporte de bateria</li> <li>4 - Slot de cartucho 1 (modelo de E/S 40, slot de cartucho 2)</li> <li>5 - LEDs para indicar estados de E/S</li> <li>6 - Porta de programação mini-B USB</li> <li>7 - Tranca de encaixe para trilho da seção de fixação de 35 mm (trilho DIN)</li> <li>8 - Bloco terminal de saída</li> <li>9 - Alternador de terminação de linha CANopen</li> <li>10 - Fornecimento de energia 24 Vdc</li> <li>11 - Porta CANopen</li> <li>12 - Porta de Ethernet</li> <li>13 - LEDs de status</li> <li>14 - Porta de linha serial 1</li> <li>15 - Porta de linha em série 2 - bloco terminal</li> <li>16 - Bloco terminal de entrada</li> <li>17 - Cobertura protetora</li> <li>18 - Gancho de bloqueio (Tranca não incluída)</li> </ol>   |
| <p><b>tr</b></p> <ol style="list-style-type: none"> <li>1 - Çalıştırma/Durdurma anahtarı</li> <li>2 - SD Kartı yuvası</li> <li>3 - Pil tutucu</li> <li>4 - Kartuş yuvası 1 (40 G/Ç modeli, kartuş yuvası 2)</li> <li>5 - G/Ç durumlarını gösteren LED'ler</li> <li>6 - USB mini-B programlama bağlantı noktası</li> <li>7 - 35 mm (1,38 inç) şapkalı kesit ray (DIN ray) için klipsli kilit</li> <li>8 - Çıkış terminal bloğu</li> <li>9 - CANopen Hat sonlandırma anahtarı</li> <li>10 - 24 VDC güç kaynağı</li> <li>11 - CANopen bağlantı noktası</li> <li>12 - Ethernet bağlantı noktası</li> <li>13 - Durum LED'leri</li> <li>14 - Seri hat bağlantı noktası 1</li> <li>15 - Seri hat bağlantı noktası 2 terminal bloğu</li> <li>16 - Giriş terminal bloğu</li> <li>17 - Korumucu kapak</li> <li>18 - Kilitleme kancası (Kilit birlikte verilmmez)</li> </ol>   | <p><b>zh</b></p> <ol style="list-style-type: none"> <li>1 - Run/Stop 开关</li> <li>2 - SD 卡插槽</li> <li>3 - 电池座</li> <li>4 - 卡槽 1 (40 I/O 型号, 卡槽 2)</li> <li>5 - 指示 I/O 状态的 LED</li> <li>6 - USB mini-B 编程端口</li> <li>7 - 35-毫米 (1.38 英寸) 顶帽截面导轨 (DIN 导轨) 的钩锁</li> <li>8 - 输出端子块</li> <li>9 - CANopen 线路端接开关</li> <li>10 - 24 Vdc 电源</li> <li>11 - CANopen 端口</li> <li>12 - 以太网端口</li> <li>13 - 状态 LED</li> <li>14 - 串行端口 1</li> <li>15 - 串行线路端口 2 端子块</li> <li>16 - 输入端子块</li> <li>17 - 护盖</li> <li>18 - 锁钩 (不包含锁)</li> </ol>   | <p><b>ru</b></p> <ol style="list-style-type: none"> <li>1 - Тумблер пуска/останова</li> <li>2 - Слот SD-карты</li> <li>3 - Держатель батареи</li> <li>4 - Слот встраиваемого модуля 1 (слот для входов-выходов, слот для встраиваемого модуля 2)</li> <li>5 - Светодиоды индикации состояния ввода-вывода</li> <li>6 - Программирующий порт USB мини-B</li> <li>7 - Пристегивающий фиксатор для 35-мм (1,38 дюйма) рейки таврового профиля (DIN-рейки)</li> <li>8 - Выходная клеммная колодка</li> <li>9 - Переключатель подключения линий CANopen</li> <li>10 - Источник электропитания 24 В пост. тока</li> <li>11 - Порт CANopen</li> <li>12 - Порт Ethernet</li> <li>13 - Светодиоды состояния</li> <li>14 - Порт последовательной линии 1</li> <li>15 - Клеммная колодка порта 2 последовательной линии</li> <li>16 - Входная клеммная колодка</li> <li>17 - Защитная крышка</li> <li>18 - Фиксирующий крюк (фиксатор не поставляется)</li> </ol> |
| <p><b>kk</b></p> <ol style="list-style-type: none"> <li>1 - Иске қосу/Тоқтату қосқышы</li> <li>2 - SD картасының ұяшығы</li> <li>3 - Батарея ұстағыш</li> <li>4 - 1-ші картридж ұяшығы (40 Е/Ш үлгісі, 2-ші картридж ұяшығы)</li> <li>5 - Е/Ш күйлерін көрсететін жарық диодтары</li> <li>6 - USB mini-B бағдарламалау порты</li> <li>7 - 35 мм (1,38 дюйм) жоғарғы бет бөлімінің бағыттағышына (DIN бағыттағышы) арналған қысқыш құлып</li> <li>8 - Шығыс түйіспе блогы</li> <li>9 - CANopen желісін тоқтату ажыратқышы</li> <li>10 - 24 В, тұрақты ток қуат көзі</li> <li>11 - CANopen порты</li> <li>12 - Ethernet порты</li> <li>13 - Күй жарық диодтары</li> <li>14 - 1-ші сериялық желі порты</li> <li>15 - 2-ші сериялық желі портының түйіспе блогы</li> <li>16 - Кіріс түйіспе блогы</li> <li>17 - Қорғағыш қақпақ</li> <li>18 - Құлыптау ілгері (құлып қамтылмаған)</li> </ol>  |   |  |

**▲ WARNING / AVERTISSEMENT / WARNUNG / ADVERTENCIA / AVVERTENZA / ATENÇÃO / UYARI / 警告 / ПРЕДУПРЕЖДЕНИЕ / ЕСКЕРТУ**

**UNINTENDED EQUIPMENT OPERATION**

- Use appropriate safety interlocks where personnel and/or equipment hazards exist.
- Install and operate this equipment in an enclosure appropriately rated for its intended environment and secured by a keyed or toolled locking mechanism.
- Power line and output circuits must be wired and fused in compliance with local and national regulatory requirements for the rated current and voltage of the particular equipment.
- Do not use this equipment in safety-critical machine functions unless the equipment is otherwise designated as functional safety equipment and conforming to applicable regulations and standards.
- Do not disassemble, repair, or modify this equipment.
- Do not connect any wiring to reserved, unused connections, or to connections designated as No Connection (N.C.).

**Failure to follow these instructions can result in death, serious injury, or equipment damage.**

**UNBEABSICHTIGTER GERÄTEBETRIEB**

- Bei Gefahr für Personal und/oder Geräte sind geeignete Sicherheitsperren zu verwenden.
- Installieren und betreiben Sie dieses Gerät in einem Schaltschrank mit einer für den Einsatzzweck geeigneten Schutzart und mit einer kodierten Sperre oder einem Verriegelungsmechanismus abgeschlossen werden kann.
- Netzleitung und Ausgangsschaltungen müssen gemäß lokalen und nationalen Vorschriften für den Nennstrom und die Nennspannung des jeweiligen Geräts verdrahtet und mit einer Sicherung geschützt sein.
- Verwenden Sie dieses Gerät nicht für sicherheitskritische Maschinenfunktionen, sofern das Gerät nicht anderweitig explizit für einen Einsatz zur Funktionssicherheit ausgewiesen ist und allen geltenden Vorschriften und Normen entspricht.
- Dieses Gerät darf weder zerlegt noch repariert oder verändert werden.
- Verbinden Sie keine Drähte mit ungenutzten Anschlüssen und/oder mit Anschlüssen, die als "No Connection" (N.C.) / (Nicht angeschlossen) gekennzeichnet sind.

**Die Nichtbeachtung dieser Anweisungen kann Tod, schwere Verletzungen oder Sachschäden zur Folge haben.**

**FUNZIONAMENTO ANOMALO DELL'APPARECCHIATURA**

- In caso di rischio di danno alle persone e/o alle apparecchiature, utilizzare i necessari interblocchi di sicurezza cablati.
- Installare e utilizzare questa apparecchiatura in un cabinet di classe appropriata per l'ambiente di destinazione e protetto da un meccanismo di blocco a chiave o con appositi strumenti.
- La linea di alimentazione e i circuiti di uscita devono essere cablati e dotati di fusibili in conformità con i requisiti delle norme locali e nazionali applicabili relative alla corrente e alla tensione nominale dell'apparecchiatura specifica.
- Non utilizzare questa apparecchiatura per funzioni macchina critiche per la sicurezza, a meno che sia stata specificamente progettata come apparecchiatura funzionale per la sicurezza e in conformità alle regolamentazioni e standard in vigore.
- Non smontare, riparare o modificare l'apparecchiatura.
- Non collegare alcun cavo a collegamenti riservati, non utilizzati o a connessioni designate come "No Connection" (N.C.).

**Il mancato rispetto di queste istruzioni può provocare morte, gravi infortuni o danni alle apparecchiature.**

**EKİPMANIN YANLIŞLIKLA ÇALIŞMASI**

- Personel ve/veya ekipman için tehlike bulunan durumlarda uygun güvenlik kilitleri kullanın.
- Bu ekipmanı amaçlanan ortamı için uygun sınıflandırmaya sahip ve anahtarlı veya araçlı bir kilitleme mekanizmasıyla güvenli hale getirilmiş bir muhafaza içine monte ederek çalıştırın.
- Güç hattı ve çıkış devreleri için, söz konusu ekipmanın anma akımı ve voltajıyla ilgili yerel ve ulusal düzenlemelere uygun kablolar ve sigortalık kullanılmaldır.
- Ekipman fonksiyon güvenli ekipman olarak atanmadığı ve yürürlükteki düzenlemelere ve standartlara uyulmadığı sürece bu ekipmanı güvenliğinin kritik olduğu makine fonksiyonlarında kullanmayın.
- Bu ekipmanı parçalarına ayırmayın, onarmayın ve modifiye etmeyin.
- Ayrılmış, kullanılmayan bağlantılara veya "No Connection" (Bağlantı Yok, N.C.) olarak gösterilen bağlantılara herhangi bir kablo bağlamayın.

**Bu talimatlara uyulmaması ölüme, ağır yaralanmalara veya ekipmanda maddi hasara yol açabilir.**

**НЕПРЕДНАМЕРЕННОЕ ВКЛЮЧЕНИЕ ОБОРУДОВАНИЯ**

- При наличии угрозы для персонала и (или) оборудования используйте подходящие системы взаимной блокировки.
- Установка и эксплуатация данного оборудования должны осуществляться в корпусе, пригодном для условий окружающей среды и фиксируемом с помощью запорного механизма, блокируемого ключом или специальным инструментом.
- Проводка и защита плавкими предохранителями силовой линии и выходных цепей должны выполняться в соответствии с местными и национальными нормативными требованиями к конкретному оборудованию с указанным номинальным током и напряжением.
- Не допускается использование этого оборудования для обеспечения функций машинного оборудования, критически важных с точки зрения безопасности.
- Не разбирайте, не ремонтируйте и не модифицируйте это оборудование.
- Не подключать проводники к неиспользуемым клеммам и/или клеммам, маркированным надписью "No Connection (N.C.)" (Соединение отсутствует).

**Несоблюдение этих инструкций может привести к смерти, серьезной травме или повреждению оборудования.**

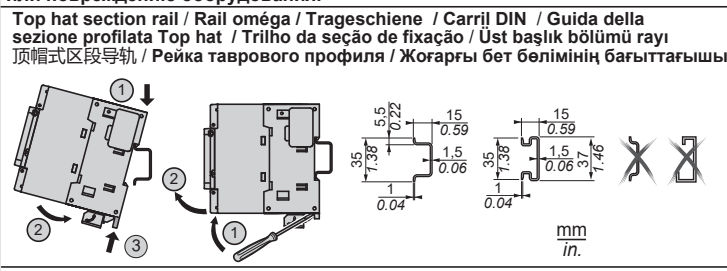

**FONCTIONNEMENT INATTENDU DE L'EQUIPEMENT**

- En cas de risques de lésions corporelles ou de dommages matériels, utilisez les verrous de sécurité appropriés.
- Installez et utilisez cet équipement dans une armoire de classe appropriée à l'environnement prévu et sécurisée par un mécanisme de verrouillage à clé ou à outil.
- Les circuits d'alimentation et de sortie doivent être câblés et protégés par un fusible conformément aux exigences réglementaires locales et nationales pour les valeurs nominales de courant et de tension de l'équipement concerné.
- N'utilisez pas cet équipement dans des fonctions d'automatisme de sécurité, sauf s'il s'agit d'un équipement de sécurité fonctionnelle conforme aux réglementations et normes applicables.
- Cet équipement ne doit être ni démonté, ni réparé, ni modifié.
- Ne raccordez aucun fil à des connexions réservées, inutilisées ou portant la mention "No Connection" (N.C.).

**Le non-respect de ces instructions peut provoquer la mort, des blessures graves ou des dommages matériels.**

**FUNZIONAMENTO IMPREVISTO DEL EQUIPO**

- En caso de que exista riesgo para el personal o los equipos, utilice los dispositivos de bloqueo de seguridad adecuados.
- Instale y utilice este equipo en una carcasa con capacidad adecuada para el entorno correspondiente, y que esté protegida por un mecanismo de bloqueo que use llaves o herramientas.
- La línea de alimentación y los circuitos de salida deben estar equipados con cables y fusibles que cumplan los requisitos normativos locales y nacionales relativos a la corriente nominal y la tensión del equipo en cuestión.
- No utilice este equipo en funciones de maquinaria crítica para la seguridad a no ser que esté diseñado como equipo de seguridad funcional y siga los estándares y las normas correspondientes.
- No desmonte, repare ni modifique este equipo.
- No conecte ningún cable a conexiones reservadas y no utilizadas o a conexiones designadas como No Connection (N.C.).

**El incumplimiento de estas instrucciones puede causar la muerte, lesiones serias o daño al equipo.**

**OPERAÇÃO INVOLUNTÁRIA DO EQUIPAMENTO**

- Use os travamentos de segurança apropriados onde houver perigo para o pessoal e/ou para o equipamento.
- Instale e utilize este equipamento em um local calibrado adequadamente para o ambiente pretendido e protegido por um mecanismo de segurança chaveado ou usinado.
- A linha de energia e os circuitos de saída devem ser conectados e soldados de acordo com as exigências regulamentares local e nacional para a corrente e tensão nominais do equipamento específico.
- Não use este equipamento para funções que exijam segurança crítica, a menos que este equipamento seja designado como de segurança funcional e esteja em conformidade com as regulamentações e padrões aplicáveis.
- Não desmonte, repare ou modifique este equipamento.
- Não conecte nenhum fio a conexões reservadas ou não usadas ou a conexões designadas como "No Connection" (N.C.).

**A não observância destas instruções pode provocar a morte, ferimentos graves, ou danos no equipamento.**

**意外的设备操作**

- 请在存在人身和/或设备危险的位置使用合适的的安全联锁。
- 在符合本设备运行时所处环境等级且通过钥匙锁闭装置来锁闭的机箱中安装和操作本设备。
- 必须遵从当地和国家法规中对特定设备额定电流和电压的规定，对电线和输出电路进行布线 安装熔断器。
- 请勿在对安全性要求非常高的机器环境中使用本设备，除非该设备被指定为功能安全设备并遵循适用的法规和标准。
- 请勿拆解、修理或改装本设备。
- 请勿将任何线路连接至已保留的未用连接点，或指示为“无连接(N.C.)”的连接点。

**不遵循上述说明可能导致人员伤亡或设备损坏。**

**ЖАБДЫҚТЫҢ КЕЗДЕЙСОҚ ЖҰМЫС ІСТЕУІ**

- Қызметкерлерге және/немесе жабдықа қауіптер бар болса, тиісті қауіпсіздік құлыптарын пайдаланыңыз.
- Бұл жабдықтың орнатылуы мен қолданылуы қоршаған орта жағдайларына сәйкес келетін және кілт немесе арнайы құралмен құлыпталатын корпусның ішінде жүзеге асырылуы тиіс.
- Қуат желісінің және шығыс тізбектердің сымдары және сақтандырғыштары нақты жабдықтың номиналды тоғы мен кернеуіне қойылатын жергілікті және ұлттық нормативтік талаптарға сай болуы керек.
- Бұл жабдықты қауіпсіздік маңызды машина функцияларында пайдаланбаңыз.
- Бұл жабдықты бөлшектемеңіз, жөндемеңіз немесе өзгертіңіз.
- Сымдарды пайдаланылмайтын түйіспелерге және/немесе "No Connection (N.C.)" (Қосылым жоқ (Қ.Ж.)) деп көрсетілген түйіспелерге жалғамаңыз.

**Бұл нұсқаулардың орындалмау өлімге немесе ауыр жарақатқа я болмаса жабдықтың зақымдалуына әкеледі.**

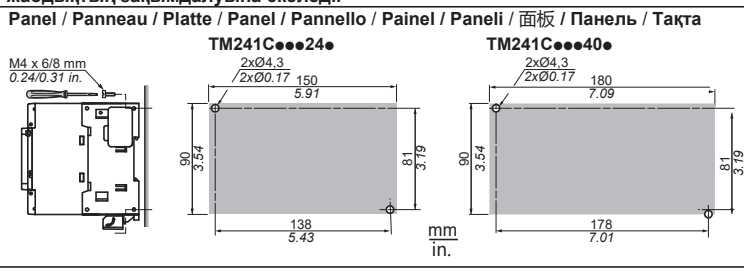

部件名称 Part Name	有害物质 - Hazardous Substances					
	铅 (Pb)	汞 (Hg)	镉 (Cd)	六价铬 (Cr (VI))	多溴联苯 (PBB)	多溴二苯醚 (PBDE)
金属部件 Metal parts	X	O	O	O	O	O
电子线路板 Electronic	X	O	O	O	O	O

本表格根据 SJ/T 11364 的规定编制。  
 O: 表示该有害物质在该部件所有均质材料中的含量均在 GB/T 26572 规定的限量要求以下。X: 表示该有害物质至少在该部件的某一均质材料中的含量超出 GB/T 26572 规定的限量要求。  
 This table is made according to SJ/T 11364.  
 O: Indicates that the concentration of hazardous substance in all of the homogeneous materials for this part is below the limit as stipulated in GB/T 26572.  
 X: Indicates that concentration of hazardous substance in at least one of the homogeneous materials used for this part is above the limit as stipulated in GB/T 26572.

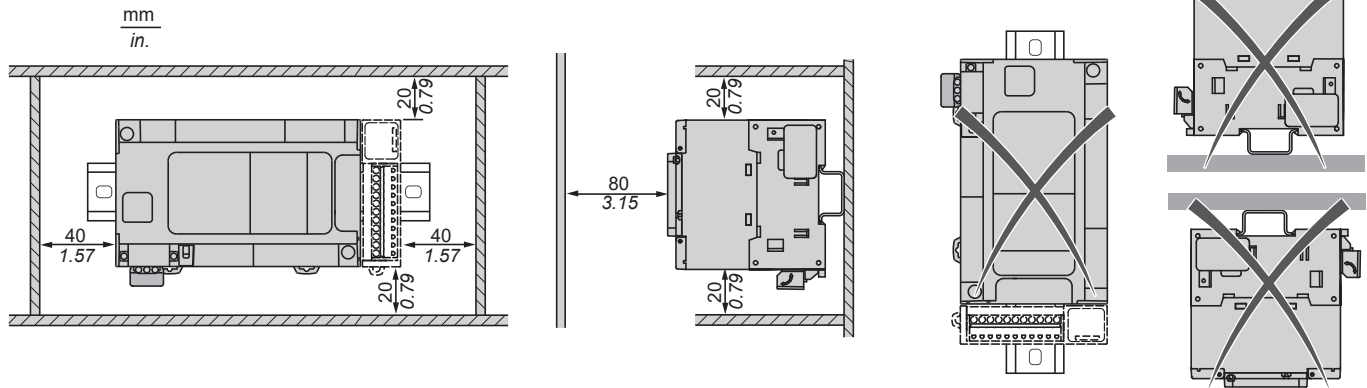

TM241C●●●●

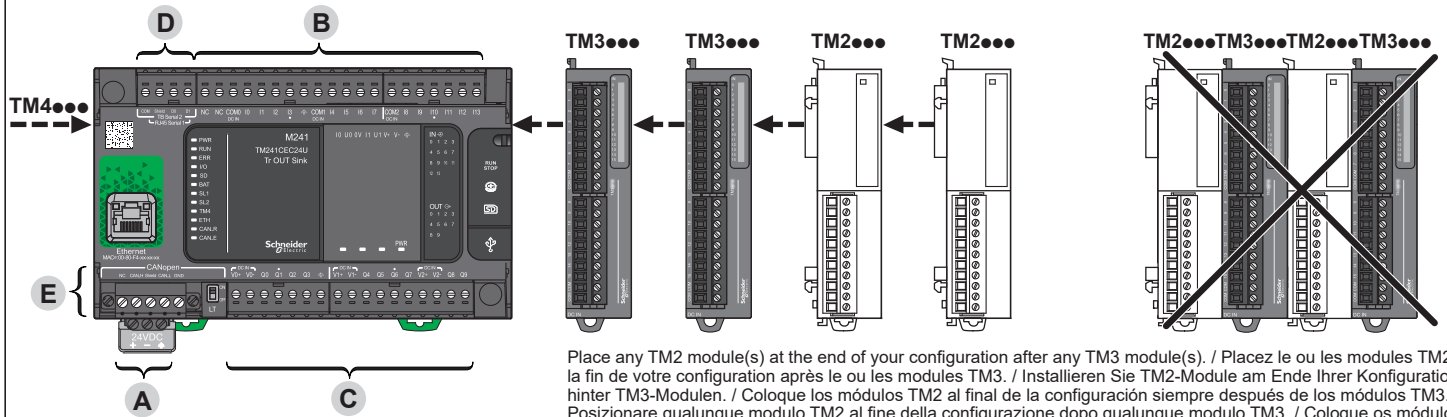

Place any TM2 module(s) at the end of your configuration after any TM3 module(s). / Placez le ou les modules TM2 à la fin de votre configuration après le ou les modules TM3. / Installieren Sie TM2-Module am Ende Ihrer Konfiguration hinter TM3-Modulen. / Coloque los módulos TM2 al final de la configuración siempre después de los módulos TM3. / Posizionare qualunque modulo TM2 al fine della configurazione dopo qualunque modulo TM3. / Coloque os módulos TM2 no fim da sua configuração, depois dos módulos TM3. / Herhangi bir TM2 modülünü, herhangi bir TM3 modülünden sonra yapılandırmanın sonuna yerleştirin. / 配置结束时请将所有 TM2 模块放在所有 TM3 模块后面。 / При завершении конфигурирования устанавливать модули(-ы) TM2 позади модулей(-я) TM3. / Кез келген TM2 модуль(дер)ін конфигурацияның соңында кез келген TM3 модуль(дер)інен кейін қойыңыз.

B C D

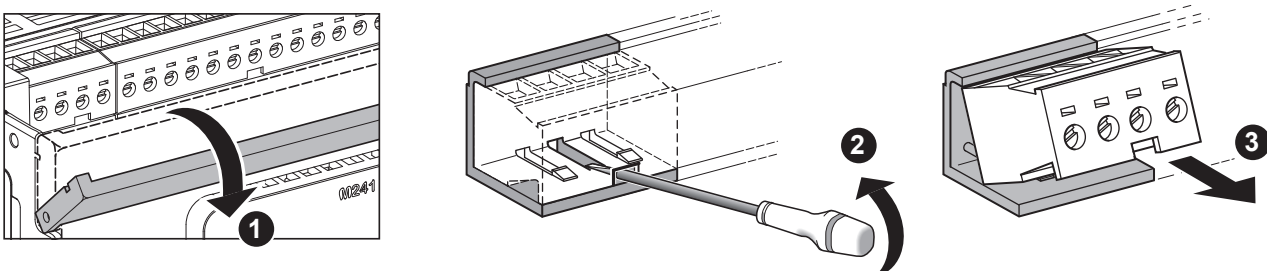

Pitch 5.08 mm / Pas de 5,08 mm / Raster 5,08 mm / Paso de 5,08 mm / Passo 5,08 mm  
 Espaçamento 5,08 mm / Aralık 5,08 mm / 螺距 5.08 毫米 / Шаг 5,08 мм / Аралық 5,08 мм

mm in.	7 0.28							
mm <sup>2</sup>	0.2...2.5	0.2...2.5	0.25...2.5	0.25...2.5	2 x 0.2...1	2 x 0.2...1.5	2 x 0.25...1	2 x 0.5...1.5
AWG	24...14	24...14	22...14	22...14	2 x 24...18	2 x 24...16	2 x 22...18	2 x 20...16

	Ø 3,5 mm (0.14 in.)		0.5...0.6
	N·m		4.42...5.31
	lb-in		

Use copper conductors only. / N'utilisez que des conducteurs cuivre. / Nur Kupferleiter verwenden. / Sólo utilice conductores de cobre. / Usare unicamente conduttori in rame. / Use somente condutores de cobre. / Yalnızca bakır iletkenler kullanın. / 仅使用铜导线。 / Допускается использование только медных проводников. / Тек мыс өткізгіштерді пайдаланыңыз.

**A Power supply / Alimentation / Spannungsversorgung / Fuente de alimentación / Alimentatore / Fornecimento de energia**  
**Güç Kaynağı / 电源 / Электропитание / Қуат көзі**

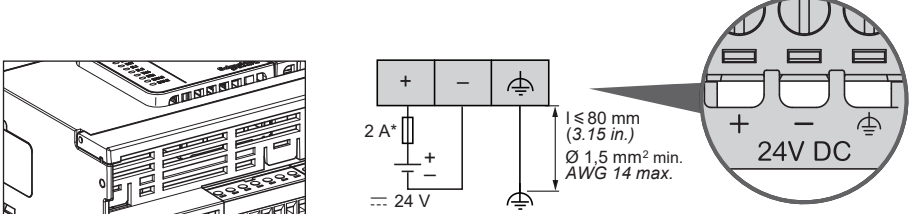

(\*): Type T fuse / Fusible de type T / Sicherung Typ T / Fusible tipo T / Fusible tipo T / Tipo de fusivel T / T tipi sigorta / T 型熔断器 / Плавкий предохранитель типа T / T түріне жататын сақтандырғыш

Make the power supply wiring as short as possible. / Réalisez un câblage le plus court possible. / Die Verkabelung der Stromversorgung so kurz wie möglich halten. / El cableado de alimentación debe ser tan corto como sea posible. / Eseguire un cablaggio più corto possibile per l'alimentazione di corrente. / A fiação do fornecimento de energia deve ser a mais curta possível. / Güç kaynağı kabloğunu mümkün oldukça kısa tutun. / 尽量缩短电源线的长度。 / Длина проводников питания должна быть как можно более короткой. / Қуат көзі сымдарын мүмкіндігінше қысқа етіңіз.

**▲ WARNING / AVERTISSEMENT / WARNUNG / ADVERTENCIA / AVVERTENZA / ATENÇÃO / UYARI / 警告 / ПРЕДУПРЕЖДЕНИЕ / ЕСКЕРТУ**

<p><b>POTENTIAL OF OVERHEATING AND FIRE</b></p> <ul style="list-style-type: none"> <li>Do not connect the equipment directly to line voltage.</li> <li>Use only isolating PELV power supplies to supply power to the equipment.</li> </ul> <p>Failure to follow these instructions can result in death, serious injury, or equipment damage.</p>	<p><b>RISQUE DE SURCHAUFFE ET D'INCENDIE</b></p> <ul style="list-style-type: none"> <li>Ne connectez pas l'équipement directement à la tension du secteur.</li> <li>N'utilisez que des alimentations de type PELV pour l'équipement.</li> </ul> <p>Le non-respect de ces instructions peut provoquer la mort, des blessures graves ou des dommages matériels.</p>	<p><b>ÜBERHITZUNGS- UND BRANDGEFAHR</b></p> <ul style="list-style-type: none"> <li>Die Geräte dürfen nicht direkt an die Netzspannung angeschlossen werden.</li> <li>Verwenden Sie für die Spannungszufuhr für die Geräte nur isolierte PELV- Spannungsversorgungen.</li> </ul> <p>Die Nichtbeachtung dieser Anweisungen kann Tod, schwere Verletzungen oder Sachschäden zur Folge haben.</p>	<p><b>POSIBILIDAD DE SOBRECALENTAMIENTO E INCENDIO</b></p> <ul style="list-style-type: none"> <li>No conecte el equipo directamente a la tensión de línea</li> <li>Utilice sólo fuentes de alimentación PELV aisladas para proporcionar alimentación al equipo.</li> </ul> <p>El incumplimiento de estas instrucciones puede causar la muerte, lesiones serias o daño al equipo.</p>	<p><b>RISCHIO DI SURRISCALDAMENTO E INCENDIO</b></p> <ul style="list-style-type: none"> <li>Non collegare l'apparecchiatura direttamente alla tensione di linea.</li> <li>Alimentare le apparecchiature, solo con tensioni isolate ultrabasse PELV.</li> </ul> <p>Il mancato rispetto di queste istruzioni può provocare morte, gravi infortuni o danni alle apparecchiature.</p>
<p><b>RISCO DE SOBREAQUECIMENTO E INCENDIO</b></p> <ul style="list-style-type: none"> <li>Não conecte os equipamentos diretamente à voltagem de linha.</li> <li>Use somente fornecimentos de energia com PELV de isolamento para fornecer energia ao equipamento.</li> </ul> <p>A não observância destas instruções pode provocar a morte, ferimentos graves, ou danos no equipamento.</p>	<p><b>AŞIRI ISINMA VE YANGIN OLASILIĞI</b></p> <ul style="list-style-type: none"> <li>Ekipmanı doğrudan hat voltajına bağlamayın.</li> <li>Ekipmana güç sağlamak için sadece izoleli PELV güç kaynakları kullanın.</li> </ul> <p>Bu talimatlara uyulmaması ölüme, ağır yaralanmalara veya ekipmanda maddi hasara yol açabilir.</p>	<p><b>过热和火灾隐患</b></p> <ul style="list-style-type: none"> <li>切勿将设备直接连接到线路电压。</li> <li>请仅使用 PELV 隔离电源为设备供电。</li> </ul> <p>不遵循上述说明可能导致人员伤亡或设备损坏。</p>	<p><b>OPASNOST' PEREGREVA I POЖARA</b></p> <ul style="list-style-type: none"> <li>Не подключайте модули напрямую к источнику сетевого напряжения.</li> <li>Для электропитания модулей используйте только изолируемые источники электропитания ЗСНН.</li> </ul> <p>Несоблюдение этих инструкций может привести к смерти, серьезной травме или повреждению оборудования.</p>	<p><b>ҚЫЗЫП КЕТУ ЖӘНЕ ӨРТ ЫҚТИМАЛДЫҒЫ БАР</b></p> <ul style="list-style-type: none"> <li>Жабдықтарды тікелей желі кернеуіне жалғамаңыз.</li> <li>Жабдықтарға қуат беру үшін тек оқшаулайтын PELV қуат көздерін пайдаланыңыз.</li> </ul> <p>Бұл нұсқауларды орындамау өлімге немесе ауыр жарақатқа әкеледі.</p>

**NOTE:** For compliance to UL requirement, use only Class II power supplies limited to 100 VA maximum.  
 Conformément aux exigences UL, utilisez uniquement une alimentation de Classe II limitée à 100 VA maximum.  
 Um die Konformität mit den UL-Anforderungen zu gewährleisten, dürfen ausschließlich Spannungsversorgungen der Klasse II (Class II) verwendet werden, die eine Leistungsgrenze von 100 VA aufweisen.  
 Para cumplir con los requisitos de UL, utilice exclusivamente fuentes de alimentación de clase II limitadas un máximo de 100 VA.  
 Per la conformità al requisito UL, utilizzare solo alimentatori di Classe II limitati a 100 VA max.  
 Para a conformidade com o requisito UL, use apenas suprimentos de alimentação Classe II até um máximo de 100 VA.  
 UL gereksinimine uyumluluk için yalnızca maksimum 100 VA ile sınırlı Sınıf II güç kaynakları kullanın.  
 要符合 UL 要求, 只能使用最大值不超过 100 VA 的 Class II 电源。  
 Для обеспечения соответствия требованиям UL используйте только источники электропитания класса II макс. 100 VA.  
 UL талаптарына сәйкес болуы үшін, еңкебі 100 VA шектелген II класындағы қуат көзін ғана пайдаланыңыз

**B Digital inputs / Entrées numériques / Digitaleingänge / Entradas digitales / Ingressi digitali / Entradas digitais / Dijital girişler**  
**数字量输入 / Цифровые входы / Сандық кірістер**

**TM241C24T / TM241CE24T / TM241CEC24T**  
**TM241C24U / TM241CE24U / TM241CEC24U**

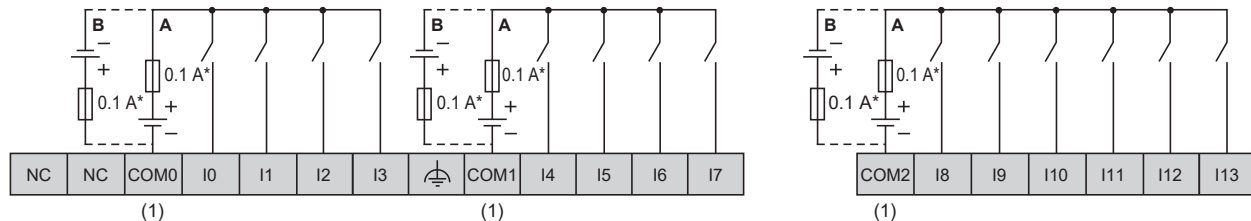

**TM241C40T / TM241CE40T**  
**TM241C40U / TM241CE40U**

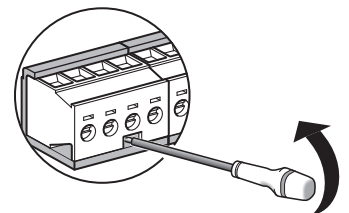
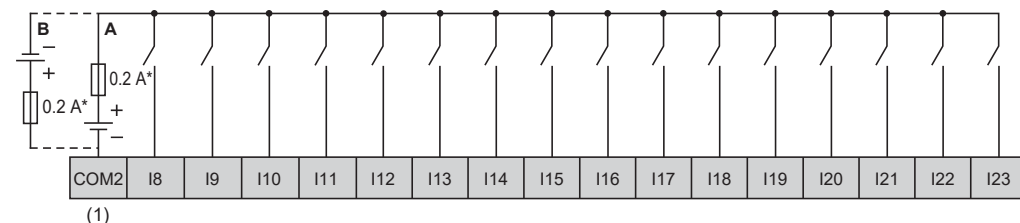
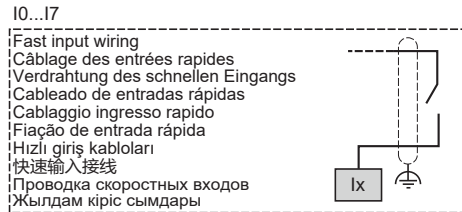
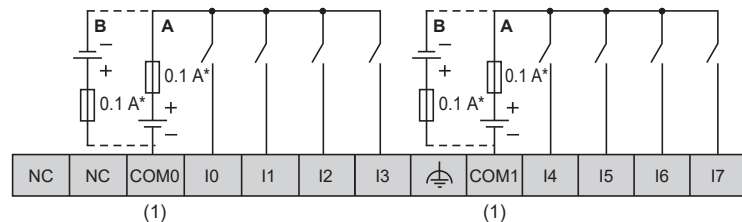

- (\*) Type T fuse / Fusible de type T / Sicherung Typ T / Fusibile tipo T / Fusibile tipo T / Tipo de fusível T / T tipi sigorta / T 型熔断器 / Плавкий предохранитель типа T / T түріне жататын сақтандырғыш
- (1): The COM0, COM1 and COM2 terminals are not connected internally / Les bornes COM0, COM1 et COM2 ne sont pas connectées en interne / Die Klemmen COM0, COM1 und COM2 sind intern nicht verbunden. / Los terminales COM0, COM1 y COM2 no están conectados internamente / I morsetti COM0, COM1 e COM2 non sono collegati internamente / Os terminais COM0, COM1 e COM2 não estão conectados internamente / COM0, COM1 ve COM2 terminalleri dahili olarak bağlı değildir / COM0, COM1 和 COM2 端子在内部未相互连接 / Для клемм COM0, COM1 и COM2 внутреннее подключение не выполняется / COM0, COM1 және COM2 түйіспелері іштей қосылмаған
- A: Sink wiring (positive logic) / Câblage à logique positive / Sink-Verdrahtung (Strom ziehend - positive Logik) / Cableado de común positivo (lógica positiva) / Cablaggio sink (logica positiva) / Fiação do coletor (lógica positiva) / Alıcı kabloları (pozitif lojik) / 漏极接线 (正逻辑) / Подключение приемника (положительная логика) / Кіріс сымдар (оң логика)
- B: Source wiring (negative logic) / Câblage à logique négative / Source-Verdrahtung (Strom liefernd - negative Logik) / Cableado de común negativo (lógica negativa) / Cablaggio source (logica negativa) / Fiação de origem (lógica negativa) / Kaynak kabloları (pozitif lojik) / 源极接线 (负逻辑) / Подключение источника (отрицательная логика) / Шығыс сымдар (теріс логика)

# TM241C●●●T / TM241C●●●U

## C Transistor outputs / Sorties statiques / Transistorausgänge / Salidas de transistor / Uscite transistor / Saídas de transistor Transistör çıkışları / 晶体管输出 / Выходы транзистора / Транзистор шығыстары

### TM241C24T / TM241CE24T / TM241CEC24T

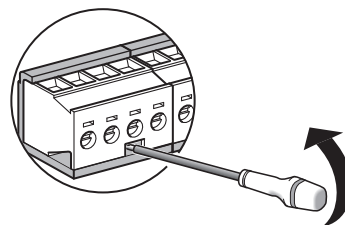
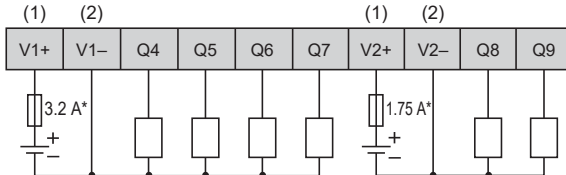
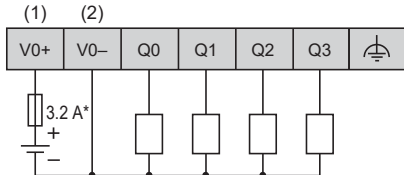

### TM241C40T / TM241CE40T

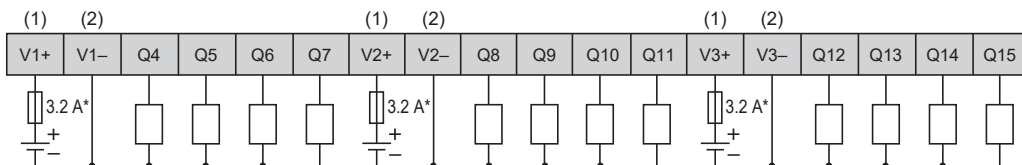
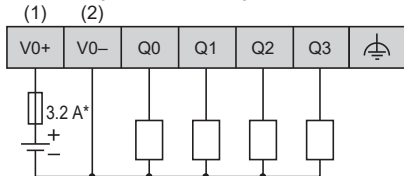

Fast output wiring  
Câblage des sorties rapides  
Schnelle Ausgangsbeschaltung  
Cableado de salidas rápidas  
Cablaggio uscita rapida  
Fiação de saída rápida  
Hızlı çıkış kabloları  
快速输出接线  
Проводка скоростных выходов  
Жылдам шығыс сымдары

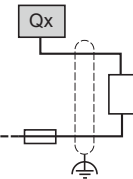

### TM241C24U / TM241CE24U / TM241CEC24U

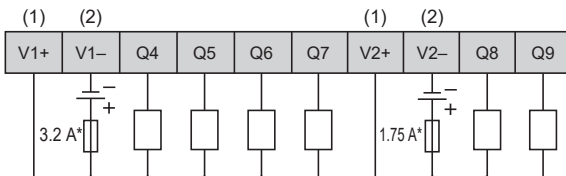
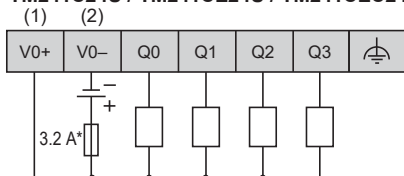

### TM241C40U / TM241CE40U

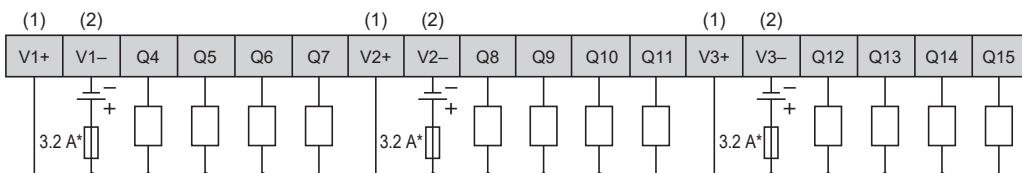
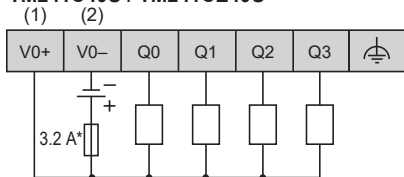

(\*) Type T fuse / Fusible de type T / Sicherung Typ T / Fusible tipo T / Fusibile tipo T / Tipo de fusível T / T tipi sigorta / T 型熔断器 / Плавкий предохранитель типа T  
T түріне жататын сақтандырғыш.

(1) The V0+, V1+, V2+ and V3+ terminals are not connected internally / Les bornes V0+, V1+, V2+ et V3+ ne sont pas connectées en interne / Die Klemmen V0+, V1+, V2+ und V3+ sind intern nicht verbunden. / Los terminales V0+, V1+, V2+ y V3+ no están conectados internamente / I morsetti V0+, V1+, V2+ e V3+ non sono collegati internamente / Os terminais V0+, V1+, V2+ e V3+ não estão conectados internamente / V0+, V1+, V2+ ve V3+ terminalleri dahili olarak bağlı değildir / V0+, V1+, V2+ и V3+ 端子在内部未相互连接 / Для клемм V0+, V1+, V2+ и V3+ внутреннее подключение не выполняется / V0+, V1+, V2+ және V3+ түйіспелері іштей қосылмаған.

(2) The V0-, V1-, V2- and V3- terminals are not connected internally / Les bornes V0-, V1-, V2- et V3- ne sont pas connectées en interne / Die Klemmen V0-, V1-, V2- und V3- sind intern nicht verbunden. / Los terminales V0-, V1-, V2- y V3- no están conectados internamente / I morsetti V0-, V1-, V2- e V3- non sono collegati internamente / Os terminais V0-, V1-, V2- e V3- não estão conectados internamente / V0-, V1-, V2- ve V3- terminalleri dahili olarak bağlı değildir / V0-, V1-, V2- и V3- 端子在内部未相互连接 / Для клемм V0-, V1-, V2- и V3- внутреннее подключение не выполняется / V0-, V1-, V2- және V3- түйіспелері іштей қосылмаған.

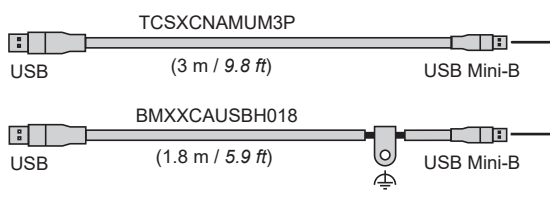

### TM241C●●●

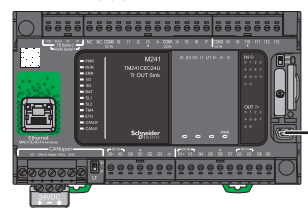

### Ethernet

N°	Ethernet
1	TD+
2	TD-
3	RD+
4	—
5	—
6	RD-
7	—
8	—

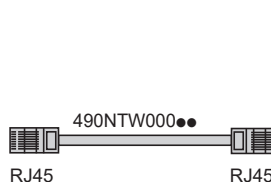
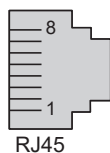

### TM241CE●●●

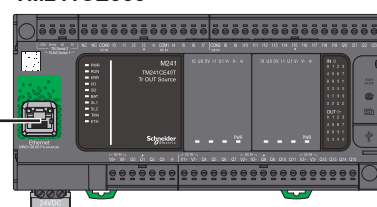

**NOTICE / AVIS / HINWEIS / AVISO / AVVISO / AVISO / UYARI / 警告 / ПРЕДУПРЕЖДЕНИЕ / ЕСКЕРТУ**

<p><b>INOPERABLE EQUIPMENT</b> Use only the VW3A8306R●● serial cable to connect RS485 devices to your controller. <b>Failure to follow these instructions can result in equipment damage.</b></p>	<p><b>EQUIPEMENT INOPERANT</b> N'utilisez que le câble série VW3A8306R●● pour raccorder des équipements RS485 à votre contrôleur. <b>Le non-respect de ces instructions peut provoquer des dommages matériels.</b></p>
<p><b>NICHT FUNKTIONSFÄHIGES GERÄT</b> Verwenden Sie ausschließlich das serielle Kabel VW3A8306R●● für den Anschluss von RS485-Geräten an Ihre Steuerung. <b>Die Nichtbeachtung dieser Anweisungen kann Sachschäden zur Folge haben.</b></p>	<p><b>EQUIPO INOPERATIVO</b> Utilice únicamente un cable serie VW3A8306R●● para conectar dispositivos RS485 al controlador. <b>Si no se siguen estas instrucciones pueden producirse daños en el equipo.</b></p>
<p><b>APPARECCHIATURA NON FUNZIONANTE</b> Utilizzare solo il cavo seriale VW3A8306R●● per collegare i dispositivi RS485 al controller. <b>Il mancato rispetto di queste istruzioni può provocare danni alle apparecchiature.</b></p>	<p><b>INOPERABLE EQUIPMENT</b> Use somente o cabo serial VW3A8306R●● para conectar dispositivos RS485 ao seu controlador. <b>A não observância destas instruções pode provocar danos no equipamento.</b></p>
<p><b>ÇALIŞTIRILAMAYAN EKİPMAN</b> RS485 cihazlarını denetleyicinize bağlamak için yalnızca VW3A8306R●● seri kablosu kullanın. <b>Bu talimatlara uyulmaması, ekipmanda maddi hasara yol açabilir.</b></p>	<p><b>导致控制器损坏的风险提示</b> 只能使用 VW3A8306R●● 串行电缆将 RS485 设备连接到控制器。 <b>不按照上述规定操作会导致设备损坏。</b></p>
<p><b>НЕРАБОТОСПОСОБНОЕ ОБОРУДОВАНИЕ</b> Для подключения к контроллеру устройств по последовательной линии RS485 использовать только последовательный кабель VW3A8306R●●. <b>Несоблюдение этих инструкций может привести к повреждению оборудования.</b></p>	<p><b>ЖҰМЫС ІСТЕМЕЙТІН ЖАБДЫҚ</b> RS485 құрылғыларын контроллерге жалғау үшін тек VW3A8306R●● сериялық кабелін пайдаланыңыз. <b>Бұл нұсқауларды орындамау жабдықтың зақымдалуына әкелуі мүмкін.</b></p>

**D Serial line / Ligne série / Serielle Leitung / Línea serie / Línea seriale / Linha serial / Seri hat / 串行线路**  
**Последовательная линия / Сериялық желі**

**SL1**

N°	RS 232	RS 485
1	RxD	N.C.
2	TxD	N.C.
3	N.C.	N.C.
4	N.C.	D1
5	N.C.	D0
6	N.C.	N.C.
7	N.C.*	5 Vdc
8	Common	Common

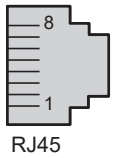

RJ45

**SL2**

Ter.	RS485
COM	0 V com.
Shield	Shield
D0	D0
D1	D1

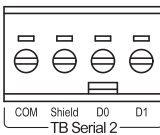
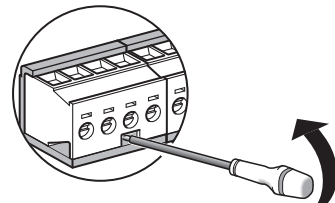
\* 5 Vdc delivered by the controller, do not connect.  
N.C. : No Connection / Non connectée / Nicht angeschlossen  
Sin conexión / Nessuna connessione / Sem conexão  
Bağlantı Yok / 无连接 / Соединение отсутствует / Қосылым жоқ

<b>⚠ WARNING / AVERTISSEMENT / WARNUNG / ADVERTENCIA / AVVERTENZA / ATENÇÃO / UYARI / 警告 / ПРЕДУПРЕЖДЕНИЕ / ЕСКЕРТУ</b>	
<p><b>UNINTENDED EQUIPMENT OPERATION</b> Do not connect wires to unused terminals and/or terminals indicated as "No Connection (N.C.)". <b>Failure to follow these instructions can result in death, serious injury, or equipment damage.</b></p>	<p><b>FONCTIONNEMENT INATTENDU DE L'EQUIPEMENT</b> Ne raccordez pas de câbles à des bornes inutilisées ou désignées comme non connectées (N.C.). <b>Le non-respect de ces instructions peut provoquer la mort, des blessures graves ou des dommages matériels.</b></p>
<p><b>UNBEABSICHTIGTER GERÄTEBETRIEB</b> Verbinden Sie keine Drähte mit ungenutzten Anschlüssen und/oder mit Anschlüssen, die als "Not Connected" (N.C. / Nicht angeschlossen) gekennzeichnet sind. <b>Die Nichtbeachtung dieser Anweisungen kann Tod, schwere Verletzungen oder Sachschäden zur Folge haben.</b></p>	<p><b>FUNCIONAMIENTO IMPREVISTO DEL EQUIPO</b> No conecte ningún cable a terminales que no se utilicen ni a terminales con la indicación "No Connection (N.C.)". <b>El incumplimiento de estas instrucciones puede causar la muerte, lesiones serias o daño al equipo.</b></p>
<p><b>FUNZIONAMENTO ANOMALO DELL'APPARECCHIATURA</b> Non collegare cavi ai morsetti non utilizzati e/o ai morsetti indicati come "No Connection (N.C.)". <b>Il mancato rispetto di queste istruzioni può provocare morte, gravi infortuni o danni alle apparecchiature.</b></p>	<p><b>OPERAÇÃO INVOLUNTÁRIA DO EQUIPAMENTO</b> Não conecte fios a terminais não utilizados e/ou terminais indicados como "Não conectado (N.C.)". <b>A não observância destas instruções pode provocar a morte, ferimentos graves, ou danos no equipamento.</b></p>
<p><b>EKİPMANIN YANLIŞLIKLA ÇALIŞMASI</b> Kabloları kullanılmayan terminalere ve/veya "No Connection (Bağlantı Yok, N.C.)" olarak belirtilen terminalere bağlamayın. <b>Bu talimatlara uyulmaması ölüme, ağır yaralanmalara veya ekipmanda maddi hasara yol açabilir.</b></p>	<p><b>意外的设备操作</b> 请勿将电线连接到不使用的终端和/或标记为"无连接 (N.C.)"的终端上。 <b>不遵循上述说明可能导致人员伤亡或设备损坏。</b></p>
<p><b>НЕПРЕДНАМЕРЕННОЕ ВКЛЮЧЕНИЕ ОБОРУДОВАНИЯ</b> Не подключать проводники к неиспользуемым клеммам и/или клеммам, маркированным надписью "No Connection (N.C.)" (Соединение отсутствует). <b>Несоблюдение этих инструкций может привести к смерти, серьезной травме или повреждению оборудования.</b></p>	<p><b>ЖАБДЫҚТЫҢ КЕЗДЕЙСОҚ ЖҰМЫС ІСТЕУІ</b> Сымдарды пайдаланылмайтын түйіспелерге және/немесе "No Connection (N.C.)" (Қосылым жоқ (Қ.Ж.))" деп көрсетілген түйіспелерге жалғамаңыз. <b>Бұл нұсқауларды орындамау өлімге немесе ауыр жарақатқа я болмаса жабдықтың зақымдалуына әкеледі.</b></p>

**E CANopen bus / Bus CANopen / CANopen-Bus / Bus CANopen / Bus CANopen / Barramento CANopen**  
**CANopen veriyolu / CANopen 总线 / Шина CANopen / CANopen шинасы**

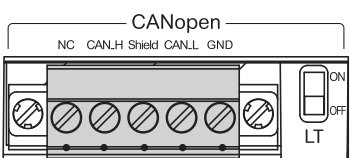

LT: CANopen Line termination switch  
Commutateur de terminaison de ligne CANopen  
CANopen-Leitungsabschlusschalter  
Conmutador de final de línea CANopen  
Commutatore di terminazione linea CANopen  
Alternador de terminação de linha CANopen  
CANopen Hat sonlandırma anahtarları  
CANopen 线路端接开关  
Переключатель подключения линий CANopen  
CANopen желісін тоқтату ажыратқышы

**TM241CEC●●●**

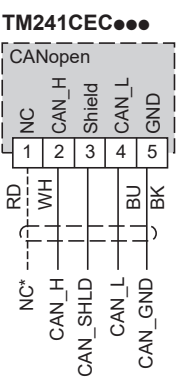

NC\*: Not used  
RD: Red / Rouge / Rot / Rojo / Rosso / Vermelho / Kırmızı / 红色 / Красный / Қызыл  
WH: White / Blanc / Weiß / Bianco / Bianco / Branco / Beyaz / 白色 / Белый / Ақ  
BU: Blue / Bleu / Blau / Azul / Blu / Azul / Mavi / 蓝色 / Синий / Көк  
BK: Black / Noir / Schwarz / Negro / Nero / Preto / Siyah / 黑色 / Черный / Қара

SD Card / Carte SD / SD-Karte / Tarjeta SD / SD Card / Cartão SD / SD Karti / SD 卡 / SD-карта / SD картасы

TMASD1

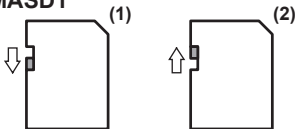

- (1): Read only / Lecture seule / schreibgeschützt / sólo lectura / di solo lettura solamente lettura / salt okunur / 只读 / только чтение / тек оқуға арналған
- (2): Read/Write enabled / Lecture/Ecriture activées / Lese-/Schreibzugriff / Lectura/escritura habilitadas / Attivata in Lettura/Scrittura / Leitura / Gravação ativada / Okuma/Yazma etkin / 读/写已启用 / Чтение/запись включены / Оқу/жазу қосылған.

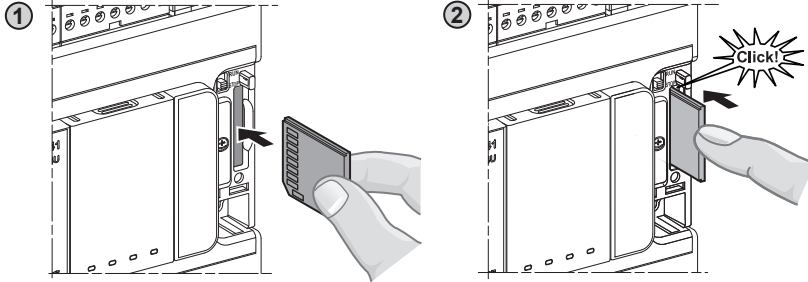

**Battery installation / Installation des piles / Einsetzen der Batterie / Instalación de la batería / Installazione batteria / Instalação da bateria / Pil takma / 电池安装 / Установка батареи / Батареяны орнату**

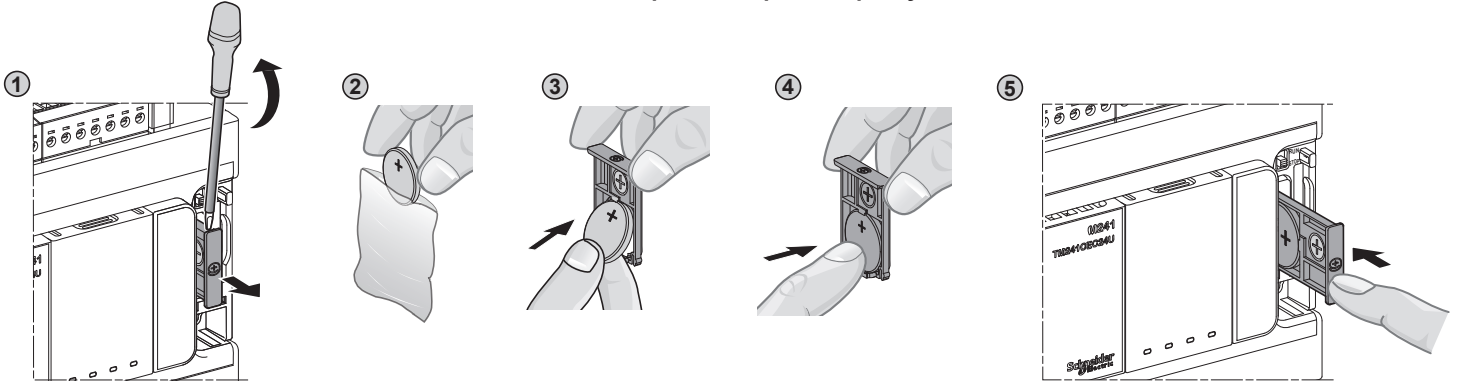

**⚠ DANGER / DANGER / GEFAHR / PELIGRO / PERICOLO / PERIGO / TEHLİKE / 危險 / ОПАСНОСТЬ / ҚАУІПТІ**

**EXPLOSION, FIRE, OR CHEMICAL BURNS**

- Replace with identical battery type.
- Follow all the instructions of the battery manufacturer.
- Remove all replaceable batteries before discarding unit.
- Recycle or properly dispose of used batteries.
- Protect battery from any potential short-circuit.
- Do not recharge, disassemble, heat above 100 °C (212 °F), or incinerate.
- Use your hands or insulated tools to remove or replace the battery.
- Maintain proper polarity when inserting and connecting a new battery.

**Failure to follow these instructions will result in death or serious injury.**

**EXPLOSIONS-, BRAND- ODER CHEMISCHE GEFAHR**

- Alle Batterien sind durch Batterien desselben Typs zu ersetzen.
  - Halten Sie sich an alle Anweisungen des Batterieherstellers.
  - Entfernen Sie alle herausnehmbaren Batterien, bevor Sie das Gerät entsorgen.
  - Verbrauchte Batterien sind ordnungsgemäß zu recyceln bzw. zu entsorgen.
  - Schützen Sie die Batterien vor potenziellen Kurzschlüssen.
  - Die Batterien dürfen weder aufgeladen noch zerlegt, über 100 °C erhitzt oder verbrannt werden.
  - Verwenden Sie ausschließlich Ihre Hände oder isolierte Werkzeuge, wenn Sie Batterien herausnehmen oder auswechseln.
  - Achten Sie beim Anschließen und Einlegen neuer Batterien auf die richtige Polarität.
- Die Nichtbeachtung dieser Anweisungen führt zu Tod oder schwereren Verletzungen.**

**RISCHIO DI USTIONI CHIMICHE, ESPLOSIONE O D'INCENDIO**

- Sostituire le batterie solo con batterie dello stesso tipo.
  - Seguire le istruzioni del costruttore della batteria.
  - Rimuovere tutte le batterie prima di smaltire l'unità.
  - Riciclare le batterie usate o smaltirle in conformità con le normative vigenti.
  - Proteggere la batteria da possibili cortocircuiti.
  - Non ricaricarle, smontarle o esporle oltre 100 °C (212 °F) oppure incenerirle.
  - Per rimuovere o sostituire le batterie, adoperare solo le mani o utensili isolati.
  - Quando si inserisce e si collega una batteria nuova, prestare attenzione a rispettare la polarità.
- Il mancato rispetto di queste istruzioni può provocare morte, gravi infortuni o danni alle apparecchiature.**

**PATLAMA, YANGIN VEYA KİMYASAL YANIKLAR**

- Aynı tip pil ile deęiřtirin.
  - Pil üreticisinin tüm yönergelerini izleyin.
  - Üniteyi elden çıkarmadan önce tüm deęiřtirilebilir pilleri çıkarın.
  - Kullanılan pilleri geri dönuřtürün veya doęru řekilde elden çıkarın.
  - Pili her türlü kısa devre olasılıęından koruyun.
  - řarj etmeyin, parçalamayın, 100 °C (212 °F) üzerine kadar ısıtmayın veya ateře atmayın.
  - Pili çıkarmak veya yerine takmak için ellerinizi veya yalıtılmış aletleri kullanın.
  - Yeni pil takarken veya baęlarken polaritenin doęru olmasına dikkat edin.
- Bu talimatlara uyulmaması, ölüme veya ağır yaralanmalara yol açacaktır.**

**ОПАСНОСТЬ ВЗРЫВА, ПОЖАРА ИЛИ ХИМИЧЕСКИХ ОЖОГОВ**

- Замену выполняйте только батареями того же типа.
  - Соблюдайте все указания изготовителя батареи.
  - До утилизации блока извлеките из него все заменяемые батареи.
  - Надлежащим образом перерабатывайте или утилизируйте использованные батареи.
  - Не допускайте короткого замыкания батареи.
  - Не допускается перезарядка, разборка, сжигание батареи или ее нагрев до температуры свыше 100 °C (212 °F).
  - Извлечение батареи и ее установку на место выполняют руками или изолированными инструментами.
  - При вставке и подключении новой батареи соблюдайте полярность.
- Несоблюдение этих инструкций приведет к смертельному исходу или серьезной травме.**

**RISQUE D'EXPLOSION, D'INCENDIE OU DE BRULURES DE NATURE CHIMIQUE**

- Remplacez les piles par des piles de type identique.
  - Suivez toutes les instructions du fabricant des piles.
  - Retirez toutes les piles remplaçables avant de mettre l'unité au rebut.
  - Recyclez les piles usées et mettez-les au rebut correctement.
  - Protégez la pile contre les éventuels courts-circuits.
  - Vous ne devez pas les recharger, les démonter, les exposer à une température de plus de 100 °C ou les incinérer.
  - Utilisez vos mains ou des outils isolés pour retirer ou remplacer une pile.
  - Maintenez une polarité correcte au moment d'insérer ou de connecter une pile neuve.
- Le non-respect de ces instructions provoquera la mort ou des blessures graves.**

**PELIGRO DE EXPLOSIÓN, INCENDIO O QUEMADURAS QUÍMICAS**

- Sustituya la batería por otra idéntica.
  - Extraiga todas las baterías reemplazables antes de descartar la unidad.
  - Siga todas las instrucciones del fabricante de la batería.
  - Recicle o deseche de forma adecuada las baterías usadas.
  - Proteja las baterías de posibles cortocircuitos.
  - No las recargue, desmonte, caliente a más de 100 °C (212 °F) ni incinere.
  - Utilice las manos o herramientas aisladas para extraer o sustituir la batería.
  - Mantenga la polaridad adecuada cuando inserte y conecte una batería nueva.
- El incumplimiento de estas instrucciones podrá causar la muerte o lesiones serias.**

**EXPLOSIÃO, INCÊNDIO OU QUEIMADURAS QUÍMICAS**

- Substitua por um tipo de bateria idéntico.
  - Siga todas as instruções do fabricante da bateria.
  - Remova todas as baterias substituíveis antes de descartar a unidade.
  - Recicle ou descarte corretamente as baterias usadas.
  - Proteja a bateria de qualquer curto-circuito potencial.
  - Não recarregue, desmonte, aqueça acima de 100 °C ou incinere.
  - Use suas mãos ou ferramentas isoladas para remover ou substituir a bateria.
  - Mantenha a polaridade correta ao inserir e conectar uma bateria nova.
- A não observância destas instruções resultará em morte, ou ferimentos graves.**

**存在爆炸、火灾或化学燃烧危险**

- 请用同类电池进行更换。
  - 请遵循电池生产商的所有使用说明。
  - 丢弃设备之前，请卸除所有可更换的电池。
  - 请循环利用或妥善处理用过的电池。
  - 防止电池发生任何可能的短路。
  - 请勿再充电、拆卸、加热至 100 °C (212 °F) 以上或焚烧电池。
  - 请务必用手或绝缘工具卸除或更换电池。
  - 在插入和连接新电池时，请注意极性的正确放置。
- 不遵循上述说明将导致人员伤亡。**

**ЖАРЫЛУ, ӨРТ НЕМЕСЕ ХИМИЯЛЫҚ КҮЙІКТЕР АЛУ ҚАУІП БАР**

- Бірдей батарея түрімен ауыстырыңыз.
  - Батарея өндірушісінің барлық нұсқауларын орындаңыз.
  - Құрылғыны лақтыру алдында барлық ауыстырылатын батареяларды алыңыз.
  - Пайдаланылған батареяларды қайта өңдеуге өткізіңіз немесе тиісті түрде лақтырыңыз.
  - Батареяны кез келген қысқа тұйықталудан қорғаңыз.
  - Зарядтамаңыз, бөлшектемеңіз, 100 °C (212 °F) жоғары қыздырамаңыз немесе теспеңіз.
  - Батареяны алу немесе ауыстыру үшін қолдарды немесе оқшауландырылған құралдарды пайдаланыңыз.
  - Жаңа батареяны салғанда және жалғағанда тиісті полярлықты сақтаңыз.
- Бұл нұсқауларды орындамау өлімге немесе ауыр жарақатқа әкеледі.**